

ОБЛАСТНОЕ ГОСУДАРСТВЕННОЕ АВТОНОМНОЕ
ПРОФЕССИОНАЛЬНОЕ ОБРАЗОВАТЕЛЬНОЕ УЧРЕЖДЕНИЕ
«БЕЛГОРОДСКИЙ СТРОИТЕЛЬНЫЙ КОЛЛЕДЖ»



УТВЕРЖДАЮ

Директор ОГАПОУ «БСК»

«*дб*»

об

2020г.

ДОПОЛНИТЕЛЬНОЕ ПРОФЕССИОНАЛЬНОЕ ОБРАЗОВАНИЕ

**ПРОГРАММА
ПОВЫШЕНИЯ КВАЛИФИКАЦИИ
ТЕХНОЛОГИЯ МАЛЯРНЫХ РАБОТ**

Продолжительность обучения – 72
часа

Форма обучения – очная

Категория слушателей – лица,
имеющие среднее профессиональное
и (или) высшее образование

г. Белгород, 2020

Организация разработчик:

Областное государственное автономное профессиональное образовательное учреждение «Белгородский строительный колледж»

Разработчики:

1. Бахина И.Э., методист ОГАПОУ «БСК»

СОДЕРЖАНИЕ

1. ПАСПОРТ ПРОГРАММЫ ПОВЫШЕНИЯ КВАЛИФИКАЦИИ

2. СТРУКТУРА И СОДЕРЖАНИЕ ПРОГРАММЫ ПОВЫШЕНИЯ КВАЛИФИКАЦИИ

3. УСЛОВИЯ РЕАЛИЗАЦИИ ПРОГРАММЫ ПОВЫШЕНИЯ КВАЛИФИКАЦИИ

4. КОНТРОЛЬ И ОЦЕНКА РЕЗУЛЬТАТОВ ОСВОЕНИЯ ПРОГРАММЫ ПОВЫШЕНИЯ
КВАЛИФИКАЦИИ

5. ЛИТЕРАТУРА

ПРИЛОЖЕНИЕ

1. ПАСПОРТ ПРОГРАММЫ ДОПОЛНИТЕЛЬНОГО ПРОФЕССИОНАЛЬНОГО ОБРАЗОВАНИЯ

1. ОБЩИЕ ПОЛОЖЕНИЯ

1.1. Цель реализации программы

Настоящая программа может быть реализована в качестве программы повышения квалификации «Технология малярных работ» дополнительного профессионального образования по профессии «Маляр строительный» для лиц имеющих среднее профессиональное и (или) высшее образование

Лица, освоившие образовательную программу по профессии «Маляр строительный», должны быть готовы к выполнению вида деятельности: «Окрашивание наружных и внутренних поверхностей зданий и сооружений, оклеивание стен и потолков зданий обоями», так же овладеть общими трудовыми и трудовыми функциями:

ОТФ. D. Выполнение сложных работ при отделке стен и потолков

трудовые функции:

ТФ.03. Отделка стен и потолков высококачественными обоями

Основная цель вида профессиональной деятельности:

Покрытие защитными и декоративными материалами наружных и внутренних поверхностей зданий и сооружений.

Нормативно-правовую основу разработки программы профессиональной подготовки составляют:

1. Федеральный Закон от 29 декабря 2012 года № 273-ФЗ «Об образовании в Российской Федерации»;

2. Приказ Министерства образования и науки Российской Федерации от 02 июля 2013 года № 513 «Об утверждении перечня профессий рабочих, должностей служащих, по которым осуществляется профессиональное обучение»;

3. Приказ Министерства образования и науки Российской Федерации от 18 апреля 2013 года № 292 «Об утверждении порядка организации и осуществления образовательной деятельности по основным программам профессионального обучения»;

4. Общероссийский классификатор профессий рабочих, должностей служащих и тарифных разрядов ОК 016-94 (утверждён Постановлением Госстандарта Российской Федерации от 26 декабря 1994 года № 367 (ред. от 19.06.2012));

5. Единый тарифно-квалификационный справочник работ и профессий рабочих народного хозяйства СССР (утверждён Постановлением Госкомтруда СССР, Секретариата ВЦСПС от 31 января 1985 года № 31/3-30 (ред. от 20.09.2011));

6. Единый тарифно-квалификационный справочник работ и профессий рабочих. Выпуск 3 «Строительные, монтажные и ремонтно-строительные работы» (утверждён Постановлением Минтруда РФ от 6 апреля 2007 года № 243);

7. Профессиональный стандарта, утвержденного приказом Министерства труда и социальной защиты Российской Федерации от декабря 2014 года N 1138н(с изменениями на 28 октября 2015 года « Маляр строительный»

8. СанПин 2.4.3.1186-03 (с изменениями от 28.04.2007г., 23.07.2008г., 30.09.2009г., 4.03.2011г.)

1.3. Срок освоения программы

Трудоемкость обучения по данной программе – 72 часа, включая все виды аудиторной работы слушателя, а также практическое обучение.

1.4. Формы обучения

Форма обучения – очная.

1.5. Режим занятий

Режим занятий – 6 часов в день, 6 раз в неделю – всего 36 часов в неделю.

2. ХАРАКТЕРИСТИКА ПРОФЕССИОНАЛЬНОЙ ДЕЯТЕЛЬНОСТИ

2.1. Область профессиональной деятельности

- Окрашивание наружных и внутренних поверхностей зданий и сооружений, оклеивание стен и потолков зданий обоями

2.2. Объекты профессиональной деятельности:

- поверхности зданий, сооружений;
- материалы для отделочных строительных работ;
- технологии отделочных строительных работ;
- ручной и механизированный инструмент, приспособления и механизмы для отделочных строительных работ;
- леса и подмости.

2.4. Результаты освоения образовательной программы:

ВПД	ОТФ	ТФ	Трудовые действия	Умения	Знания
Окрашивание наружных и внутренних поверхностей зданий и сооружений, оклеивание стен и потолков зданий обоями	Выполнение сложных работ при отделке стен и потолков	Отделка стен и потолков высококачественными обоями	Оклеивание поверхностей высококачественными обоями плотностью более 180 г/м ² . Оклеивание стен и потолков дерматином и древесными обоями. Смена обоев, наклеенных впритык	Обеспечивать прилегание без пузырей и отслоений наклеенных на поверхности высококачественных обоев, дерматина, древесных обоев. Пользоваться инструментом и приспособлениями для оклеивания поверхностей. Пользоваться инструментом и приспособлениями для смены обоев.	Способы и правила оклеивания поверхностей обоями. Сортамент, маркировка, основные свойства высококачественных, дерматиновых и древесных обоев. Правила эксплуатации инструмента и приспособлений, используемых при наклеивании и замене обоев. Требования, предъявляемые к качеству выполняемых работ.

2.СТРУКТУРА И СОДЕРЖАНИЕ ПРОГРАММЫ ДОПОЛНИТЕЛЬНОГО ПРОФЕССИОНАЛЬНОГО ОБРАЗОВАНИЯ

Содержание программы включает разделы: «Теоретическое обучение по профессии», «Практическое обучение».

Теоретический курс включает в себя следующие дисциплины: «Черчение», «Основы материаловедения», «Охрана труда», «Технология выполнения работ по профессии «Маляр строительный»».

Практическое обучение реализуется посредством проведения учебной практики.

Обучение по программе производится посредством проведения следующих форм учебных занятий: урок, практическая работа, контрольная работа, консультация.

Занятия учебной практики включают обязательный вводный, первичный, текущий инструктажи по технике безопасности и охране труда.

Обучение по программе завершается итоговой аттестацией в форме квалификационного экзамена: 1. Проверка теоретических знаний.

2.Практическая квалификационная работа.

Слушателям, успешно сдавшим квалификационный экзамен по результатам профессионального обучения выдается удостоверение о получении новой компетенции и повышении профессионального уровня в рамках имеющийся компетенции.

«УТВЕРЖДАЮ»
Директор ОГАПОУ «БСК»

_____ А.С. Русанов
«__» _____ 2020 года

УЧЕБНЫЙ ПЛАН

Областного государственного автономного профессионального образовательного
учреждения «Белгородский строительный колледж»
по программе дополнительного профессионального образования
(программы повышения квалификации «Технология малярных работ»)
по профессии Маляр строительный

Код профессии по ОК 16-94	Срок обучения (недель)	Получаемый продукт	Форма обучения
	2	Получении новой компетенции и повышении профессионального уровня в рамках имеющийся компетенции.	очная

№ п/п	Дисциплины	Всего часов	Теоретическое обучение	Практическое обучение
1.	Теоретическое обучение по профессии	24	22	-
1.1	Черчение (чтение чертежей, схем)	2	2	-
1.2	Основы материаловедения	6	6	-
1.3	Охрана труда	2	2	-
1.4	Технология выполнения работ по профессии «Маляр строительный»	14	14	-
2.	Практическое обучение	42	-	42
2.1.	Практическое обучение в мастерских	42	-	42
4.	Квалификационный экзамен	6		6
	ИТОГО	72	24	48

4. УЧЕБНО-ТЕМАТИЧЕСКИЙ ПЛАН

Форма обучения: <u>очная</u> Режим работы: – 6 часов в день	Количество учебных часов: 72
--	------------------------------

Учебно-тематический план

№ п/п	Наименование разделов, дисциплин, модулей	Вид занятий						экзамен
		урок	практич. работа	лаборат. работа	контрол. работа	консультация	экзамен	
1.	Раздел 1. Теоретическое обучение по профессии	24						
1.2.1	Черчение (чтение чертежей, схем)	2						
	Тема: Чтение чертежей	1			1			
1.2.2	Основы материаловедения	6						
	Тема: Связующие для водных окрасочных составов	1						
	Тема : Сортамент, маркировка, основные свойства высококачественных, дерматиновых и древесных обоев.	1						
	Тема: Цвет как свойство пигментов		1					
	Тема: Обои и их классификация.	1						
	Тема: Лакокрасочные материалы		1		1			
1.2.3	Охрана труда	2						
	Тема: Организация работы по охране труда и общие вопросы безопасности труда в строительстве	1			1			
1.3.1	Технология выполнения работ по профессии «Маляр строительный»	14						
	Тема: Правила эксплуатации инструмента и приспособлений, используемых при наклеивании и замене обоев.	2						
	Тема: Подготовка различных поверхностей под оклейку обоями.	2						
	Тема: Способы и правила оклеивания поверхностей обоями	2						
	Тема: Оклеивание поверхностей высококачественными обоями плотностью более 180 г/м ²	2						
	Тема : Оклеивание стен и потолков дерматином и древесными обоями	2						
	Тема: Смена обоев, наклеенных впритык	2						

	Тема: Требования, предъявляемые к качеству выполняемых работ. Технология ремонтных работ.	1			1	
2.	Раздел 2. Практическое обучение					
2.1.	Практическое обучение в мастерских колледжа	42				
	Тема: Безопасность труда и пожарная безопасность в учебных мастерских. Инструктаж по безопасности труда на рабочем месте. Подготовка материалов к работе	6				
	Тема: Использование инструментов и приспособлений для оклеивания поверхностей и смены обоев.	6				
	Тема: Подготовка различных поверхностей под оклеивание обоями.	6				
	Тема: Оклеивание поверхностей высококачественными обоями плотностью более 180 г/м ²	6				
	Тема: Оклеивание стен и потолков дерматином.	6				
	Тема: Оклеивание стен и потолков древесными обоями.	6				
	Тема: Ремонтные работы .	2		4		
3.1.	Квалификационный экзамен					6
	ИТОГО	24	42			6

3. УСЛОВИЯ РЕАЛИЗАЦИИ ПРОГРАММЫ ДОПОЛНИТЕЛЬНОГО ПРОФЕССИОНАЛЬНОГО ОБРАЗОВАНИЯ

Реализация программы осуществляется в учебных кабинетах: «Черчение», «Материаловедение», «Охрана труда», «Технология отделочных строительных работ»; мастерской «Малярные и декоративные работы»

Оборудование учебного кабинета «Технология отделочных строительных работ»:

- автоматизированное рабочее место преподавателя;
- посадочные места слушателей (по количеству слушателей);
- комплект инструментов и приспособлений;
- модели (в разрезе) механизированных инструментов;
- макеты по отделке помещений.

Оборудование учебного кабинета «Черчение»

- рабочее место преподавателя;
- доска аудиторная;
- стол ученический по количеству посадочных мест;
- набор чертежных инструментов;
- наглядные пособия, макеты, таблицы по черчению;
- технические средства обучения: — ПК, проектор

Оборудование учебного кабинета «Материаловедение»

- автоматизированное рабочее место преподавателя;
- рабочие места слушателей (по количеству слушателей);
- комплект ручного технологического инструмента (по количеству слушателей);
- комплект лабораторного инвентаря (мерная посуда, емкости для разведения растворов, составов, сита, весы, емкости для сыпучих материалов, планшеты).
- Технические средства обучения: компьютер с лицензионным программным обеспечением, проектор

Оборудование учебного кабинета «Охрана труда»

- автоматизированное рабочее место преподавателя;
- рабочие места слушателей (по количеству слушателей);
- комплект учебно-наглядных пособий «Охрана труда»;
- Технические средства обучения: компьютер с лицензионным программным обеспечением, проектор

Оборудование малярной мастерской:

- автоматизированное рабочее место мастера с комплектами личного технологического и контрольно-измерительного инструмента;
- оборудованные рабочие места (по количеству слушателей);
- комплект контрольно-измерительного инструмента (по количеству слушателей);
- комплект ручного технологического инструмента по малярным работам (по количеству слушателей);
- механизированное оборудование;
- комплект средств индивидуальной защиты (по количеству слушателей);
- средства подмащивания.

Материально-технические условия реализации программы

Наименование спец. кабинетов, мастерских, лабораторий	Вид занятий	Наименование оборудования, программного обеспечения
Мастерская «Малярные и декоративные работы»	Урок, лабораторная работа, практическая работа	<p>Многофункциональный стол MFT/3 Пылесос Bosch GAS 55 M AFC Уровень строительный типа STABILA 81S 02505 уровень тип 70M, 200 см STABILA 02879 Шкаф металлический гардеробный ШМГ- 320, Шкафы инструментальные ТС 1095-002000 Шкаф инструментальный ТС-1995 с 4-мя полками Мобильные перегородки Дрель-миксер BOSCH GRW 18-2 E Professional Миксер Аккумуляторная дрель-шуруповёрт FESTOOL DRC 18/4 Li 5.2-Plus-SCA 574916 Виртуальный учебный комплекс «Производство отделочных работ» Учебно-лабораторный комплекс "Малярные работы" Персональный компьютер в сборе под работу с графическим программным обеспечением</p>

		<p>Маршрутизатор Microtik RB 2011 UIAS-2 Hn-IN Ноутбук ASUS VivoBook Pro 15 N580VD Проектор Canon LV-WX300UST Интерактивная доска SMART Board SB480 377» (195.6 cm), 4:3 Веб-камера Microsoft LifeCam Studio Телевизор Led Hisense H 50A 6100 с креплением Плотер HP Designjet T 830 MFP 24 Принтер Xerox Phaser 6510 DN Сканер Epson Per Fection V 550 Комплект информационных стендов «Инструменты и приспособления», «Современные материалы и технологии» Комплект плакатов Технология малярных работ (70x100) Стенд электрифицированный "Техника безопасности при ведении строительных работ" Рабочие кабины по количеству обучающихся; – комбинированный шкаф с классной доской, киноэкраном и отделениями (секциями) для размещения и хранения учебно-наглядных пособий. Комплект ручных инструментов и приспособлений. Комплект измерительных инструментов. Строительные материалы. Раковина с питьевой водой. Вытяжная и приточная вентиляция. Средства индивидуальной защиты. Аптечка.</p>
--	--	---

4.КОНТРОЛЬ И ОЦЕНКА РЕЗУЛЬТАТОВ ОСВОЕНИЯ ПРОГРАММЫ ДОПОЛНИТЕЛЬНОГО ПРОФЕССИОНАЛЬНОГО ОБРАЗОВАНИЯ

4.1.Текущий контроль слушателей

Контроль и оценка результатов освоения программы осуществляется посредством текущего контроля и оценки освоения программы. Формы, периодичность и последовательность проведения текущего контроля слушателей определяются учебно-тематическим планом.

**Таблица соответствия результатов обучения
 содержанию программы и формам контроля и оценки**

Результаты обучения	Наименование соответствующих дисциплин	Формы контроля и оценки результатов обучения
Знания: Виды и свойства основных протравливающих и нейтрализующих растворов,	Черчение (чтение чертежей) Материаловедение, Охрана труда Оборудование	Контрольная работа.

<p>грунтов, пропиток.</p> <p>Инструкции по охране труда, пожаробезопасности и электробезопасности при оклеивании стен.</p> <p>Способы и правила нанесения клеевых (жидких) обоев на вертикальные и горизонтальные поверхности.</p> <p>Требования, предъявляемые к качеству материалов, применяемых при производстве обойных работ, к качеству оклеенных поверхностей.</p> <p>Выполнение торцевания и флейцевания поверхности.</p> <p>Способы и правила оклеивания поверхностей обоями</p> <p>Правила эксплуатации инструмента и приспособлений, используемых при наклеивании и замене обоев</p>	<p>технология выполнения работ по профессии</p>	
<p>Умения:</p> <p>Пользоваться инструментом и приспособлениями для нанесения клеевых (жидких) обоев на вертикальные и горизонтальные поверхности.</p> <p>Оклеивание стен и потолков простыми обоями плотностью до 110 г/м²</p> <p>Выполнение обрезки кромок обоев</p> <p>Замена обоев, наклеенных внахлестку.</p>	<p>Практическое обучение</p>	<p>Оценка выполнения контрольной работы</p>

4.2. Итоговая аттестация слушателей

Итоговая аттестация предусматривает проведение квалификационного экзамена. Квалификационный экзамен проводится для определения соответствия полученных знаний, умений и навыков по программе повышения квалификации «Технология малярных работ» дополнительного профессионального образования и получения новой компетенции и повышения профессионального уровня в рамках имеющейся квалификации.

Квалификационный экзамен включает в себя практическую квалификационную работу и проверку теоретических знаний в пределах квалификационных требований, указанных в профессиональном стандарте «Маляр строительный».

К итоговой аттестации допускаются лица, выполнившие требования, предусмотренные программой. В ходе выполнения слушателем практической квалификационной работы членами экзаменационной комиссии проводится оценка

освоенных выпускниками профессиональных трудовых функций в соответствии с критериями.

Членами экзаменационной комиссии определяется оценка качества освоения программы по профессии. Лицам, прошедшим соответствующее обучение в полном объеме и получившим положительную оценку на квалификационном экзамене, выдается удостоверение о повышении квалификации .

6. ЛИТЕРАТУРА

Перечень учебных изданий

Основные источники

- 1 Смирнов В. А. Материаловедение. Отделочные работы. – М.: Академия, 2016
- 2 Прекрасная Е.П. Технология малярных работ, учебник для использования в учебном процессе образовательных организаций, реализующих программы среднего профессионального образования по профессии "Мастер отделочных строительных работ " Москва : Академия, 2017.
- 3 Мороз Л.Н. Маляр. Технология и организация работ. Пособие для учащихся профессиональных училищ ,изд-е 2-е, дополн. и перераб.- Ростов н/Д: изд-о «Феникс»,2014.
- 4 Черчение для строителей: Ю.А. Короев: Учебник для учащихся нач. проф. образования, Выс. шк. 2015
- 5 Недоступов Ю.К. Охрана труда в образовательных учреждениях, учебное пособие, Мытищи, УПЦ «Талант», 2016.

Дополнительные источники

- 1 Завражин, Н.Н. Малярные работы высокой сложности: учеб.пособие / Н.Н. Завражин. - М.: Академия, 2014. – 224с.
- 2 Завражин, Н.Н. Отделочные работы: учеб.пособие / Н.Н. Завражин. - М.: Академия, 2014. – 320с.
- 3 Завражин, Н.Н. Технология отделочных строительных работ: учеб.пособие / Н.Н. Завражин. - М.: Академия, 2013. – 416с.
- 4 Ивлиев, А.А. Отделочные строительные работы: учебник / А.А. Ивлиев, А.А. Кальгин, О.М. Скок. – 7-е изд., стер. – М.: Академия, 2015. – 488 с.
- 5 Куликов, О.Н. Охрана труда в строительстве: учебник / О.Н. Куликов, Е.Н. Ролин. – 6-е изд., стер. - М.: Академия, 2015. – 352 с.
- 6 Материаловедение: Отделочные работы: учебник / В.А. Смирнов [и др.]. – М.: Академия, 2016. – 288с.
- 7 Петрова, И.В. Общая технология отделочных строительных работ: учеб.пособие / И.В. Петрова. - 3-е изд., стер. – М.: Академия, 2016. – 192 с.
- 8 Фролова, Л.Ф. Технология малярных работ: Рабочая тетрадь: учеб.пособие / Л.Ф. Фролова. – 3-е изд., стер. – М.: Академия, 2017. – 144с.
- 9 Задания по черчению для строителей,/ А.А. Якубович - М.: Выс. шк. ,2014
- 10 Единые требования по выполнению строительных чертежей: справочное пособие/ О.В.Георгиевский. - М.: Архитектура - С, 2014.
- 11 Строительное черчение: учебник / под ред. Ю.О. Полежаева. 3-е изд., стер. - М.: ИЦ «Академия», 2015.
- 12 Строительное черчение: учеб./Е.А.Гусарова (и др.); под ред. Ю.О. Полежаева. 4-е изд., стер. - М.: ИЦ «Академия», 2014.

Нормативно-правовые источники:

СНиП 12-03-2014 «Безопасность труда в строительстве. Часть 1. Общие требования». Приняты и введены в действие постановлением Госстроя России от 23.07.2014 № 80. Зарегистрированы Минюстом России 9 августа 2014 № 2862

Периодические издания (отечественные журналы):

- 1 «Строительство: новые технологии – новое оборудование»,
- 2 «Технологии строительства»,

- 3 «Строительные материалы, оборудование, технологии XXI века»,
- 4 «Сухие строительные смеси»,

Интернет-ресурсы:

- 1 Knauf – немецкий стандарт. [Электронный ресурс]. – Режим доступа: <http://www.knauf-msk.ru>, свободный. – Загл. с экрана.
- 2 Техническая литература [Электронный ресурс]. – Режим доступа: <http://www.tehlit.ru>, свободный. – Загл. с экрана.
- 3 Портал нормативно-технической документации [Электронный ресурс]. – Режим доступа: <http://www.pntdoc.ru>, свободный. – Загл. с экрана.
- 4 Строительство и ремонт [Электронный ресурс]. – Режим доступа: <http://www.stroyremont.org>, свободный. – Загл. с экрана.

Приложение 1.

ОБЛАСТНОЕ ГОСУДАРСТВЕННОЕ АВТОНОМНОЕ
ПРОФЕССИОНАЛЬНОЕ ОБРАЗОВАТЕЛЬНОЕ УЧРЕЖДЕНИЕ
«БЕЛГОРОДСКИЙ СТРОИТЕЛЬНЫЙ КОЛЛЕДЖ»

РАБОЧАЯ ПРОГРАММА УЧЕБНОЙ ДИСЦИПЛИНЫ

ЧЕРЧЕНИЕ (ЧТЕНИЕ ЧЕРТЕЖЕЙ)

Профессия: «Маляр строительный»

г. Белгород, 2020г.

СОДЕРЖАНИЕ

1. ПАСПОРТ ПРОГРАММЫ УЧЕБНОЙ ДИСЦИПЛИНЫ
2. СТРУКТУРА И СОДЕРЖАНИЕ УЧЕБНОЙ ДИСЦИПЛИНЫ
3. УСЛОВИЯ РЕАЛИЗАЦИИ ПРОГРАММЫ УЧЕБНОЙ ДИСЦИПЛИНЫ
4. КОНТРОЛЬ И ОЦЕНКА РЕЗУЛЬТАТОВ ОСВОЕНИЯ УЧЕБНОЙ ДИСЦИПЛИНЫ(ВИДА ПРОФЕССИОНАЛЬНОЙ ДЕЯТЕЛЬНОСТИ)

1. ПАСПОРТ РАБОЧЕЙ ПРОГРАММЫ УЧЕБНОЙ ДИСЦИПЛИНЫ ЧЕРЧЕНИЕ (ЧТЕНИЕ ЧЕРТЕЖЕЙ, СХЕМ)

1.1 Область применения рабочей программы

Рабочая программа учебной дисциплины является частью программы повышения квалификации «Технология малярных работ» дополнительного профессионального образования по профессии «Маляр строительный» и составлена в соответствии с требованиями профессионального стандарта, утвержденного приказом Министерством труда и социальной защиты Российской Федерации №. от 25 декабря 2014 года N 1138н по профессии 16.046 «Маляр строительный» (рег. № 35815)

1.2 Место учебной дисциплины в структуре программы:

Дисциплина входит в теоретическое обучение по профессии «Маляр строительный»

1.3 Цели и задачи учебной дисциплины - требования к результатам освоения учебной дисциплины:

В результате освоения учебной дисциплины слушатель **должен уметь:**

- читать архитектурно - строительные чертежи производства работ;

В результате освоения учебной дисциплины слушатель **должен знать:**

- требования единой системы конструкторской документации и системы проектной документации для строительства;
- основные правила построения чертежей
- виды строительных чертежей производства работ;
- правила чтения технической и технологической документации.

2.СОДЕРЖАНИЕ УЧЕБНОЙ ДИСЦИПЛИНЫ

2.2. Тематический план и содержание учебной дисциплины «Основы строительного черчения»

Наименование разделов и тем	Содержание учебного материала, лабораторные и практические работы, самостоятельная работа слушателей	Объем часов
1	2	3
Тема 1.1. Чтение чертежей	Содержание учебного материала	1
	1 Чтение чертежей по заданию.	
	Контрольная работа	1
Всего:		2

3. УСЛОВИЯ РЕАЛИЗАЦИИ УЧЕБНОЙ ДИСЦИПЛИНЫ

3.1. Требования к материально-техническому обеспечению

Реализация учебной дисциплины осуществляется в учебном кабинете «Черчение(чтение чертежей, схем)».

Оборудование учебного кабинета:

- рабочее место преподавателя;
- интерактивная доска SMART Board SB480 377;
- стол ученический по количеству посадочных мест;
- набор чертежных инструментов;
- наглядные пособия, макеты, таблицы по черчению;
- технические средства обучения: — персональный компьютер в сборе под работу с графическим программным обеспечением, ноутбук ASUS Vivobook Pro 15 N580ND, принтер Xerox Phaser 6510 DN, сканер Epson Perfection V550, Проектор Canon LV-WX300UST/

3.2. Информационное обеспечение обучения

Перечень рекомендуемых учебных изданий, Интернет-ресурсов, дополнительной литературы

Основные источники:

1. Черчение для строителей: Ю.А. Короев: Учебник для учащихся нач. проф. образования, Выс. шк. 2015

Дополнительные источники:

1. Задания по черчению для строителей, / А.А. Якубович - М.: Выс. шк. ,2014
2. Единые требования по выполнению строительных чертежей: справочное пособие / О.В.Георгиевский. - М.: Архитектура - С, 2014.

4. КОНТРОЛЬ И ОЦЕНКА РЕЗУЛЬТАТОВ ОСВОЕНИЯ УЧЕБНОЙ ДИСЦИПЛИНЫ

Контроль и оценка результатов освоения учебной дисциплины осуществляется преподавателем в процессе проведения занятий (устный опрос, контрольная работа)

Результаты обучения (освоенные умения, усвоенные знания)	Формы и методы контроля и оценки результатов обучения
Умения: читать архитектурно - строительные чертежи;	контрольная работа
Знания: основные правила построения чертежей;	контрольная работа

Приложение 2.

ОБЛАСТНОЕ ГОСУДАРСТВЕННОЕ АВТОНОМНОЕ
ПРОФЕССИОНАЛЬНОЕ ОБРАЗОВАТЕЛЬНОЕ УЧРЕЖДЕНИЕ
«БЕЛГОРОДСКИЙ СТРОИТЕЛЬНЫЙ КОЛЛЕДЖ»

РАБОЧАЯ ПРОГРАММА УЧЕБНОЙ ДИСЦИПЛИНЫ

ОСНОВЫ МАТЕРИАЛОВЕДЕНИЕ

Профессия: «Маляр строительный»

Белгород, 2020 г.

СОДЕРЖАНИЕ

1. ПАСПОРТ ПРОГРАММЫ УЧЕБНОЙ ДИСЦИПЛИНЫ
2. СТРУКТУРА И СОДЕРЖАНИЕ УЧЕБНОЙ ДИСЦИПЛИНЫ
3. УСЛОВИЯ РЕАЛИЗАЦИИ ПРОГРАММЫ УЧЕБНОЙ ДИСЦИПЛИНЫ
4. КОНТРОЛЬ И ОЦЕНКА РЕЗУЛЬТАТОВ ОСВОЕНИЯ УЧЕБНОЙ ДИСЦИПЛИНЫ(ВИДА ПРОФЕССИОНАЛЬНОЙ ДЕЯТЕЛЬНОСТИ)

1. ПАСПОРТ РАБОЧЕЙ ПРОГРАММЫ УЧЕБНОЙ ДИСЦИПЛИНЫ

Материаловедение

1.1. Область применения рабочей программы

Рабочая программа учебной дисциплины является частью дополнительного профессионального образования программы повышения квалификации «Технология малярных работ» по профессии «Маляр строительный» в соответствии с требованиями профессионального стандарта, Рабочая программа учебной дисциплины разработана в соответствии с требованиями профессионального стандарта, утвержденного приказом Министерства труда и социальной защиты Российской Федерации от 25 декабря 2014 года № 1138 16.046 «Маляр строительный»

Место учебной дисциплины в структуре образовательной программы: дисциплина входит в теоретическое обучение профессии «Маляр строительный»

1.2. Цели и задачи учебной дисциплины – требования к результатам освоения дисциплины:

В результате освоения дисциплины слушатель должен

уметь:

- определять основные свойства материалов;

знать:

- общую классификацию материалов, их основные свойства и области применения

2. СОДЕРЖАНИЕ УЧЕБНОЙ ДИСЦИПЛИНЫ

1.1. Тематический план и содержание учебной дисциплины «Основы материаловедение»

Наименование разделов и тем	Содержание учебного материала, лабораторные и практические работы, самостоятельная работа слушателей		Объем часов
1	2		3
Тема 1.1. Связующие для водных окрасочных составов	Содержание учебного материала		1
	1	Назначение и классификация связующих материалов. Минеральные вяжущие: воздушные и гидравлические. Калиевое жидкое стекло: его применение. Понятие о клеях: их виды и применение.	
Тема 1.2. Сортамент, маркировка, основные свойства высококачественных, дерматиновых и древесных обоев	Содержание учебного материала		1
	1	Сортамент, маркировка, основные свойства высококачественных, дерматиновых и древесных обоев	
Тема 1.3. Цвет как свойство пигментов	Содержание учебного материала		1
	1	Практическая работа. Определение вида пигмента по внешним признакам	
Тема 1.4. Обои и их квалификация	Содержание учебного материала		1
	1	Виды высококачественных обоев и их квалификация.	
Тема 1.5. Лакокрасочные материалы	Содержание учебного материала		1
	1	Практическая работа. Основные свойства готовых лакокрасочных материалов.	
	Контрольная работа		1
	Всего		6

3. УСЛОВИЯ РЕАЛИЗАЦИИ ПРОГРАММЫ ДИСЦИПЛИНЫ

3.1. Материально-техническое обеспечение

Реализация учебной дисциплины осуществляется в учебном кабинете «Материаловедение».

Оборудование учебного кабинета:

- автоматизированное рабочее место преподавателя;
- рабочие места слушателей (по количеству слушателей);
- комплект плакатов «Малярные работы»;
- комплект плакатов «Строительные материалы»;
- учебный комплекс «Производство отделочных работ»;
- технические средства обучения: персональный компьютер в сборе под работу с графическим программным обеспечением, ноутбук ASUS Vivobook Pro 15 N580ND, принтер Xerox Phaser 6510 DN, сканер Epson Perfection V550, Проектор Canon LV-WX300UST/

3.2. Информационное обеспечение обучения

Перечень учебных изданий, Интернет-ресурсов, дополнительной литературы

1. Контроль и оценка результатов освоения Дисциплины

Основные источники:

1. Смирнов В. А. Материаловедение. Отделочные работы. – М.: Академия, 2017
2. Прекрасная Е.П. Технология малярных работ, учебник для использования в учебном процессе образовательных организаций, реализующих программы среднего профессионального образования по профессии "Мастер отделочных строительных работ " Москва : Академия, 2017.
- 3.

Дополнительные источники:

1. Кульков О.В., Смирнов В.А., Ефимов Б.А. Материаловедение. Отделочные работы. – М.: Академия, 2010
2. Поцешковская Л.В. Материаловедение для штукатуров, облицовщиков и мозаичников. – Ростов-на-Дону: «Феникс», 2006.
3. Парикова Е.В. Материаловедение (сухое строительство). – М.: Академия, 2010
4. Чмырь В.Д. Материаловедение для маляров. –М.: Высшая школа, 1987

Периодические издания (отечественные журналы):

- 1 «Строительство: новые технологии – новое оборудование»,
- 2 «Технологии строительства»,
- 3 «Строительные материалы, оборудование, технологии XXI века»,

Интернет-ресурсы:

- 1 Knauf – немецкий стандарт. [Электронный ресурс]. – Режим доступа: <http://www.knauf-msk.ru>, свободный. – Загл. с экрана.
- 2 Техническая литература [Электронный ресурс]. – Режим доступа: <http://www.tehlit.ru>, свободный. – Загл. с экрана.

4. Контроль и оценка результатов освоения дисциплины осуществляется преподавателем в процессе проведения тестирования, а также выполнения обучающимися индивидуальных заданий.

Результаты обучения (освоенные умения, усвоенные знания)	Формы и методы контроля и оценки результатов обучения
Освоенные умения:	

- - определять основные свойства материалов;	Устный опрос. Контрольная работа.
Усвоенные знания:	
- общую классификацию материалов, их основные свойства и области применения	Устный опрос. Контрольная работа.

Приложение 3.

ОБЛАСТНОЕ ГОСУДАРСТВЕННОЕ АВТОНОМНОЕ
ПРОФЕССИОНАЛЬНОЕ ОБРАЗОВАТЕЛЬНОЕ УЧРЕЖДЕНИЕ
«БЕЛГОРОДСКИЙ СТРОИТЕЛЬНЫЙ КОЛЛЕДЖ»

РАБОЧАЯ ПРОГРАММА УЧЕБНОЙ ДИСЦИПЛИНЫ

ОХРАНА ТРУДА

Профессия: «Маляр строительный»

г. Белгород, 2020г.

СОДЕРЖАНИЕ

1. ПАСПОРТ ПРОГРАММЫ УЧЕБНОЙ ДИСЦИПЛИНЫ
2. СТРУКТУРА И СОДЕРЖАНИЕ УЧЕБНОЙ ДИСЦИПЛИНЫ
3. УСЛОВИЯ РЕАЛИЗАЦИИ ПРОГРАММЫ УЧЕБНОЙ ДИСЦИПЛИНЫ
4. КОНТРОЛЬ И ОЦЕНКА РЕЗУЛЬТАТОВ ОСВОЕНИЯ УЧЕБНОЙ ДИСЦИПЛИНЫ (ВИДА ПРОФЕССИОНАЛЬНОЙ ДЕЯТЕЛЬНОСТИ)

1. ПАСПОРТ РАБОЧЕЙ ПРОГРАММЫ УЧЕБНОЙ ДИСЦИПЛИНЫ

Охрана труда

1.1. Область применения рабочей программы

Рабочая программа учебной дисциплины является частью дополнительного профессионального образования программы повышения квалификации «Технология малярных работ» по профессии «Маляр строительный» в соответствии с требованиями профессионального стандарта, утвержденного приказом Министерства труда и социальной защиты Российской Федерации от 25 декабря 2014 года N 1138 16.046 «Маляр строительный»

Место учебной дисциплины в структуре образовательной программы: дисциплина входит в теоретическое обучение профессии «Маляр строительный»

1.2. Цели и задачи учебной дисциплины – требования к результатам освоения дисциплины:

В результате освоения дисциплины слушатель должен

уметь:

- производить работы в соответствии с технологической картой;

знать:

- состав нормокомплекта средств малой механизации, инструментов, приспособлений и инвентаря для производства плиточных работ, правила их использования;

- нормативная трудоемкость выполнения отдельных операций при производстве плиточных работ в соответствии с технологической картой;

- нормы расхода материалов при производстве плиточных работ в соответствии с технологической картой;

- требования охраны труда;

- правила электробезопасности;

- правила пожарной безопасности;

2. СОДЕРЖАНИЕ УЧЕБНОЙ ДИСЦИПЛИНЫ

2.1. Тематический план и содержание учебной дисциплины «Охрана труда»

Наименование разделов и тем	Содержание учебного материала, лабораторные и практические работы, самостоятельная работа слушателей		Объем часов
1	2		3
	Содержание учебного материала		
Тема 1.1 Организация работы по охране труда в строительстве	1	Основные понятия по охране труда на строительном производстве. Трудовое законодательство. Стандарты по безопасности труда в строительстве. Виды инструктажей по технике безопасности, допуск к работе. Средства индивидуальной защиты. Санитарно – бытовое обслуживание. Сигнальные цвета и знаки безопасности, их роль и значение.	1
	Контрольная работа		1
	Всего		2

3. УСЛОВИЯ РЕАЛИЗАЦИИ ПРОГРАММЫ ДИСЦИПЛИНЫ

3.1. Материально-техническое обеспечение

Реализация программы дисциплины осуществляется в учебном кабинете технологии отделочных строительных работ. Оборудование:

- автоматизированное рабочее место преподавателя;
- рабочие места слушателей (по количеству слушателей);
- комплект плакатов «Малярные работы»;
- комплект плакатов «Строительные материалы»;
- учебный комплекс «Производство отделочных работ»;
- стенд «Малярные работы. Инструменты и приспособления».
- технические средства обучения: персональный компьютер в сборе под работу с графическим программным обеспечением, ноутбук ASUS Vivobook Pro 15 N580ND, принтер Xerox Phaser 6510 DN, сканер Epson Perfection V550, Проектор Canon LV-WX300UST/

3.2. Информационное обеспечение обучения

Перечень учебных изданий

а) основная литература:

1. Недоступов Ю.К. Охрана труда в образовательных учреждениях, учебное пособие, Мытищи, УПЦ «Талант», 2016.

б) дополнительная литература:

1. Девисилов В.А. Охрана труда, учебник, М., «Форум», 2004.
2. Куликов О.Н. Охрана труда, учебное пособие, М., Профобридат, 2002.

4. Контроль и оценка результатов освоения дисциплины

Контроль и оценка результатов освоения дисциплины осуществляется преподавателем в процессе занятий (устный опрос, тестирование, контрольная работа)

Результаты обучения (освоенные умения, усвоенные знания)	Формы и методы контроля и оценки результатов обучения
Освоенные умения:	
-производить работы в соответствии с технологической картой;	Контрольная работа
Усвоенные знания: -состав нормокомплекта средств малой механизации, инструментов, приспособлений и инвентаря для производства плиточных работ, правила их использования; -нормативная трудоемкость выполнения отдельных операций при производстве плиточных работ в соответствии с технологической картой; -нормы расхода материалов при производстве малярных работ в соответствии с	Контрольная работа

технологической картой; -требования охраны труда; -правила электробезопасности; -правила пожарной безопасности.	
--	--

Приложение 4.

ОБЛАСТНОЕ ГОСУДАРСТВЕННОЕ АВТОНОМНОЕ
ПРОФЕССИОНАЛЬНОЕ ОБРАЗОВАТЕЛЬНОЕ УЧРЕЖДЕНИЕ
«БЕЛГОРОДСКИЙ СТРОИТЕЛЬНЫЙ КОЛЛЕДЖ»

РАБОЧАЯ ПРОГРАММА УЧЕБНОЙ ДИСЦИПЛИНЫ
ТЕХНОЛОГИЯ ВЫПОЛНЕНИЯ РАБОТ ПО ПРОФЕССИИ

«МАЛЯР СТРОИТЕЛЬНЫЙ»

Профессия: «Маляр строительный»

г. Белгород, 2020г.

СОДЕРЖАНИЕ

1. ПАСПОРТ ПРОГРАММЫ УЧЕБНОЙ ДИСЦИПЛИНЫ
2. СТРУКТУРА И СОДЕРЖАНИЕ УЧЕБНОЙ ДИСЦИПЛИНЫ
3. УСЛОВИЯ РЕАЛИЗАЦИИ ПРОГРАММЫ УЧЕБНОЙ ДИСЦИПЛИНЫ
4. КОНТРОЛЬ И ОЦЕНКА РЕЗУЛЬТАТОВ ОСВОЕНИЯ УЧЕБНОЙ ДИСЦИПЛИНЫ

1. ПАСПОРТ РАБОЧЕЙ ПРОГРАММЫ УЧЕБНОЙ ДИСЦИПЛИНЫ

Оборудование и технология выполнения работ по профессии «Маляр строительный»

1.1 Область применения рабочей программы

Рабочая программа учебной дисциплины является частью дополнительного профессионального образования программы повышения квалификации «Технология малярных работ» по профессии «Маляр строительный» в соответствии с требованиями профессионального стандарта, утвержденного приказом Министерства труда и социальной защиты Российской Федерации от 25 декабря 2014 года N 1138 16.046 «Маляр строительный»

1.2 Место учебной дисциплины в структуре образовательной программы:
дисциплина входит в теоретический курс обучения по профессии.

1.3. Цели и задачи учебной дисциплины – требования к результатам освоения дисциплины:

в результате освоения дисциплины слушатель должен;

уметь:

Умения:

- Пользоваться инструментом и приспособлениями для нанесения на поверхность лаков, красок и побелок.
- Пользоваться инструментом и приспособлениями для нанесения клеевых (жидких) обоев на вертикальные и горизонтальные поверхности.
- Оклеивание стен и потолков высококачественными обоями плотностью до 180 г/м².
- Оклеивание стен и потолков дерматином и древесными обоями.
- Выполнение обрезки кромок обоев
- Замена обоев, наклеенных внахлестку.
-

знать:

- Виды и свойства основных протравливающих и нейтрализующих растворов, грунтов, пропиток.
- Инструкции по охране труда, пожаробезопасности и электробезопасности при шпатлевании, грунтовании и шлифовании поверхностей механизированным инструментом.
- Подбирать колер при приготовлении окрасочных составов.
- Способы и правила нанесения лаков, краски, побелки на поверхности вручную и механизированным способом.
- Способы и правила нанесения клеевых (жидких) обоев на вертикальные и

- горизонтальные поверхности.
- Требования, предъявляемые к качеству материалов, применяемых при производстве обойных работ, к качеству оклеенных поверхностей.
 - Способы и правила оклеивания поверхностей обоями
 - Правила эксплуатации инструмента и приспособлений, используемых при наклеивании и замене обоев

2. СОДЕРЖАНИЕ УЧЕБНОЙ ДИСЦИПЛИНЫ

2. Тематический план и содержание учебной дисциплины «Технология выполнения работ по профессии «Маляр строительный»»

Наименование разделов и тем	Содержание учебного материала, лабораторные и практические работы, самостоятельная работа слушателей	Объем часов
1	2	3
Тема 1.1. Правила эксплуатации инструмента и приспособлений, используемых при наклеивании и замене обоев	Содержание учебного материала 1 Инструменты, применяемые для подготовки поверхностей основания под оклейку обоями (металлические щетки, полотно наждачной шкурки, шпатели стальные, шпатели резиновые). Ручные инструменты (кисти, валики) Комплект для работ по оклейке поверхностей высококачественными обоями и замене обоев. Набор контрольно-измерительных инструментов и инвентарь. Подготовка механизмов и инструмента к работе, правила эксплуатации и ухода.	2
Тема 1.2. Подготовка различных поверхностей под окрашивание и оклейку обоями	Содержание учебного материала 1 Требования к готовности здания для производства малярных работ. Выбор оклейки в зависимости от условий его эксплуатации. Порядок подготовки поверхности под оклейку. Контроль качества поверхности. Виды, составы грунтовок и шпаклевок, способы их приготовления, приемы нанесения.	2
Тема 1.3. Способы и правила оклеивания поверхностей обоями	Содержание учебного материала 1 Организация рабочего места при оклейке поверхностей высококачественными обоями. Способы и правила при оклейке поверхностей высококачественными обоями.	2
Тема 1.4.	Содержание учебного материала	2

Оклеивание поверхностей высококачественными обоями плотностью более 180 г/м ²	1	Последовательность и правила оклейки различных поверхностей высококачественными обоями плотностью более 180 г/м ²	
Тема 1.5. Оклеивание стен и потолков дерматином и древесными обоями	Содержание учебного материала		2
	1	Последовательность и правила оклеивания поверхностей дерматином и древесными обоями. Практическая работа. Составление инструкционно — технологической карты «Оклейка стен виниловыми обоями с рисунком».	
Тема 1.6. Смена обоев, наклеенных впритык	Содержание учебного материала		2
	1	Последовательность и правила смена высококачественными обоев, наклеенных впритык.	
Тема 1.7. Требования, предъявляемые к качеству выполняемых работ	1	Технологическая последовательность выполнения ремонта ранее оклеенных поверхностей	1
		Контрольная работа	1
		Всего	14

3 УСЛОВИЯ РЕАЛИЗАЦИИ ПРОГРАММЫ ДИСЦИПЛИНЫ

3.1. Материально-техническое обеспечение

Реализация программы дисциплины осуществляется в учебном кабинете технологии отделочных строительных работ.

Оборудование:

- автоматизированное рабочее место преподавателя;
- рабочие места слушателей (по количеству слушателей);
- комплект плакатов «Малярные работы»;
- комплект плакатов «Строительные материалы»;
- учебный комплекс «Производство отделочных работ»;
- стенд «Малярные работы. Инструменты и приспособления».
- технические средства обучения: персональный компьютер в сборе под работу с графическим программным обеспечением, ноутбук ASUS Vivobook Pro 15 N580ND, принтер Xerox Phaser 6510 DN, сканер Epson Perfection V550, Проектор Canon LV-WX300UST/

3.2. Информационное обеспечение обучения

Основные источники

- 1 Смирнов В. А. Материаловедение. Отделочные работы. – М.: Академия, 2016
- 2 Прекрасная Е.П. Технология малярных работ, учебник для использования в учебном процессе образовательных организаций, реализующих программы среднего профессионального образования по профессии "Мастер отделочных строительных работ " Москва : Академия, 2017.

Дополнительные источники

- 1 Завражин, Н.Н. Малярные работы высокой сложности: учеб.пособие / Н.Н. Завражин. - М.: Академия, 2014. – 224с.
- 2 Завражин, Н.Н. Отделочные работы: учеб.пособие / Н.Н. Завражин. - М.: Академия, 2014. – 320с.
- 3 Завражин, Н.Н. Технология отделочных строительных работ: учеб.пособие / Н.Н. Завражин. - М.: Академия, 2013. – 416с.
- 4 Ивлиев, А.А. Отделочные строительные работы: учебник / А.А. Ивлиев, А.А. Кальгин, О.М. Скок. – 7-е изд., стер. – М.: Академия, 2015. – 488 с.
- 5 Куликов, О.Н. Охрана труда в строительстве: учебник / О.Н. Куликов, Е.Н. Ролин. – 6-е изд., стер. - М.: Академия, 2015. – 352 с.
- 6 Материаловедение: Отделочные работы: учебник / В.А. Смирнов [и др.]. – М.: Академия, 2016. – 288с.
- 7 Петрова, И.В. Общая технология отделочных строительных работ: учеб.пособие / И.В. Петрова. - 3-е изд., стер. – М.: Академия, 2016. – 192 с.
- 8 Фролова, Л.Ф. Технология малярных работ: Рабочая тетрадь: учеб.пособие / Л.Ф. Фролова. – 3-е изд., стер. – М.: Академия, 2017. – 144с.

Нормативно-правовые источники:

СНиП 12-03-2014 «Безопасность труда в строительстве. Часть 1. Общие требования». Приняты и введены в действие постановлением Госстроя России от 23.07.2014 № 80. Зарегистрированы Минюстом России 9 августа 2014 № 2862

Периодические издания (отечественные журналы):

- 4 «Строительство: новые технологии – новое оборудование»,
- 5 «Технологии строительства»,
- 6 «Строительные материалы, оборудование, технологии XXI века»,
- 7 «Сухие строительные смеси»,

Интернет-ресурсы:

- 4 Knauf – немецкий стандарт. [Электронный ресурс]. – Режим доступа: <http://www.knauf-msk.ru>, свободный. – Загл. с экрана.
- 5 Техническая литература [Электронный ресурс]. – Режим доступа: <http://www.tehlit.ru>, свободный. – Загл. с экрана.
- 6 Портал нормативно-технической документации [Электронный ресурс]. – Режим доступа: <http://www.pntdoc.ru>, свободный. – Загл. с экрана.
- 7 Строительство и ремонт [Электронный ресурс]. – Режим доступа: <http://www.stroyremont.org.>, свободный. – Загл. с экрана.

4 Контроль и оценка результатов освоения дисциплины

Контроль и оценка результатов освоения дисциплины осуществляется преподавателем в процессе проведения учебных занятий.

Результаты обучения (освоенные умения, усвоенные знания)	Формы и методы контроля и оценки результатов обучения
Освоенные умения: Пользоваться инструментом и приспособлениями для нанесения клеевых (жидких) обоев на вертикальные и горизонтальные поверхности. Оклеивание стен и потолков высококачественными обоями плотностью до 180 г/ Оклеивание стен и потолков дерматиновыми и древесными обоями. Выполнение обрезки кромок обоев Замена обоев, наклеенных внахлестку.	Устный опрос, Контрольная работа
Усвоенные знания:	

<p>Устройство и правила использования механизмов для приготовления и нанесения шпатлевочных и грунтовочных составов, эмульсий и паст по заданной рецептуре.</p>	
<ul style="list-style-type: none"> - Инструкции по охране труда, пожаробезопасности и электробезопасности при шпатлевании, грунтовании и шлифовании поверхностей механизированным инструментом. - Подбирать колер при приготовлении окрасочных составов. - Способы и правила нанесения лаков, краски, побелки на поверхности вручную и механизированным способом. - Способы и правила нанесения клеевых (жидких) обоев на вертикальные и горизонтальные поверхности. - Требования, предъявляемые к качеству материалов, применяемых при производстве обойных работ, к качеству оклеенных поверхностей. - Выполнение торцевания и флейцевания поверхности. - Способы и правила оклеивания поверхностей обоями - Правила эксплуатации инструмента и приспособлений, используемых при наклеивании и замене обоев 	<p>Устный опрос, Контроль ная работа</p>

ОБЛАСТНОЕ ГОСУДАРСТВЕННОЕ АВТОНОМНОЕ ПРОФЕССИОНАЛЬНОЕ
ОБРАЗОВАТЕЛЬНОЕ УЧРЕЖДЕНИЕ
БЕЛГОРОДСКИЙ СТРОИТЕЛЬНЫЙ КОЛЛЕДЖ

РАБОЧАЯ ПРОГРАММА
ПРАКТИЧЕСКОГО ОБУЧЕНИЯ

Профессия: «Маляр строительный»

СОДЕРЖАНИЕ

1. ПАСПОРТ ПРОГРАММЫ ПРАКТИЧЕСКОГО ОБУЧЕНИЯ
2. СТРУКТУРА И СОДЕРЖАНИЕ ПРАКТИЧЕСКОГО ОБУЧЕНИЯ
3. УСЛОВИЯ РЕАЛИЗАЦИИ ПРОГРАММЫ ПРАКТИЧЕСКОГО ОБУЧЕНИЯ
4. КОНТРОЛЬ И ОЦЕНКА РЕЗУЛЬТАТОВ ОСВОЕНИЯ ПРАКТИЧЕСКОГО ОБУЧЕНИЯ

1. ПАСПОРТ РАБОЧЕЙ ПРОГРАММЫ ПРАКТИЧЕСКОГО ОБУЧЕНИЯ

1.1. Область применения рабочей программы

Рабочая программа практического обучения по профессии «Маляр строительный» является частью программы дополнительного профессионального образования программы повышения квалификации «Технология малярных работ» по профессии «Маляр строительный» в части освоения основного вида деятельности (ОВД): Окрашивание наружных и внутренних поверхностей зданий и сооружений, оклеивание стен и потолков зданий обоями.

1.2. Результатом освоения программы практического обучения является овладения основным видом деятельности, а так же ОТФ, ТФ:

ОТФ. D. Выполнение сложных работ при отделке стен и потолков трудовые функции:

ТФ.03. Отделка стен и потолков высококачественными обоями

2. Результаты освоения рабочей программы практического обучения

Результатом освоения рабочей программы учебной практики является освоение основных видов профессиональной деятельности (ВПД):

ВПД	ОТФ	ТФ	Трудовые действия	Умения	Знания
Окрашивание наружных и внутренних поверхностей зданий и сооружений, оклеивание стен и потолков зданий обоями	Выполнение сложных работ при отделке стен и потолков	Отделка стен и потолков высококачественными обоями	Оклеивание поверхностей высококачественными обоями плотностью более 180 г/м ² . Оклеивание стен и потолков дерматином и древесными обоями. Смена обоев, наклеенных впритык	Обеспечивать прилегание без пузырей и отслоений наклеенных на поверхности высококачественных обоев, дерматинов, древесных обоев. Пользоваться инструментом и приспособлениями для оклеивания поверхностей. Пользоваться инструментом и приспособлениями для смены обоев.	Способы и правила оклеивания поверхностей обоями. Сортамент, маркировка, основные свойства высококачественных, дерматиновых и древесных обоев. Правила эксплуатации инструмента и приспособлений, используемых при наклеивании и замене обоев. Требования, предъявляемые к качеству выполняемых работ.

3. Тематический план и содержание практического обучения

№ п/п	Наименование темы	Наименование/содержание осваиваемых трудовых действий	Кол-во часов
1.	Безопасность труда и пожарная безопасность в учебных мастерских. Инструктаж по безопасности труда на рабочем месте. Подготовка материалов к работе	Инструктаж на рабочем месте Приготовление шпаклевок, водных красок и грунтовок. Подготовка инструмента и инвентаря. Знакомство с технологическими картами и картами трудовых процессов.	6
2.	Использование инструментов и приспособлений, используемых при наклеивании и замене обоев	Инструменты, применяемые для подготовки поверхностей основания под оклейку обоями (металлические щетки, полотно наждачной шкурки, шпатели стальные, шпатели резиновые). Ручные инструменты (кисти, валики) Комплект для работ по оклейке поверхностей высококачественными обоями и замене обоев. Набор контрольно-измерительных инструментов и инвентарь. Подготовка механизмов и инструмента к работе, правила эксплуатации и ухода.	6
3.	Подготовка различных поверхностей под окрашивание и оклейку обоями	Очистка поверхностей от пыли, грязи, и жировых пятен. Создание выравнивающего слоя, заделка впадин. Шпаклевание поверхности. Порядок подготовки поверхности под оклейку высококачественными обоями. Контроль качества поверхности.	6
4.	Оклеивание поверхностей высококачественными обоями плотностью более 180 г/м ²	Оклеивание поверхностей высококачественными обоями плотностью более 180 г/м ²	6
5.	Оклеивание стен и потолков дерматином	Оклеивание стен и потолков дерматином	6
6	Оклеивание стен и потолков древесными обоями	Оклеивание стен древесными обоями Оклеивание потолков древесными обоями.	18

7	Ремонтные работы	Выполнение ремонтных работ при оклеивании стен и потолков высококачественными обоями.	2
8	Проверочная работа		4
		ИТОГО:	42

4. УСЛОВИЯ РЕАЛИЗАЦИИ РАБОЧЕЙ ПРОГРАММЫ УЧЕБНОЙ ПРАКТИКИ

4.1. МАТЕРИАЛЬНО-ТЕХНИЧЕСКОЕ ОБЕСПЕЧЕНИЕ

Для реализации рабочей программы учебной практики имеется:

Малярная мастерская

Оборудование мастерской и рабочих мест мастерской малярной

- автоматизированное рабочее место преподавателя;
- рабочие места слушателей (по количеству слушателей);
- комплект плакатов «Малярные работы»;
- комплект плакатов «Строительные материалы»;
- учебный комплекс «Производство отделочных работ»;
- стенд «Малярные работы. Инструменты и приспособления».
- технические средства обучения: персональный компьютер в сборе под работу с графическим программным обеспечением, ноутбук ASUS Vivobook Pro 15 N580ND, принтер Xerox Phaser 6510 DN, сканер Epson Perfection V550, Проектор Canon LV-WX300UST/

Инструменты:

- Козлы строительные STANLEY STST1-70713, складные (комплект из 2-х шт и настила). 6 42,000
- Технический фен Bosch GHG 23-66 0.601.2A6.301 6 48,000
- Уровень строительный типа STABILA 81S 02505 6 36,000
- уровень тип 70M, 200 см STABILA 02879 6 49,800
- Многофункциональный стол MFT/3 6 372,000
- Стол для нарезки обоев 6 30,000
- Стеллаж металлический MS Hard 200 кг 5 полок (2500 X 1000 X 500) 6 16,200
- Пылесос строительный аппарат пылеудаляющий 6 210,000
- Контейнер Т-Лос 6 22,800
- ВИБРОШЛИФМАШИНА BOSCH GSS 280 AVE КЕЙС L-VOXX 0601292901 6 138,000
- Плита OSB 20мм 18 25,560
- Лазерный нивелир Bosch GLL 3-80 Professional 0.601.063.S00 6 120,000
- Шкаф инструментальный ТС-1995 с 4 мя полками 5 80,000
- Шкафы инструментальные ТС 1095-002000 3 33,000
- Шкаф металлический гардеробный ШМГ- 320, 13 104,000
- Тележка инструментальная KronVuz TBV 311 5 145,000
- Дрель-миксер BOSCH GRW 18-2 E Professional Миксер 6 204,000
- Мобильные перегородки 40 200,000
- Аккумуляторная дрель-шуруповёрт FESTOOL DRC 18/4 Li 5.2-Plus-SCA 57491

4.2 Общие требования к организации образовательного процесса

Практическое обучение проводится мастерами практическое обучения концентрированно.

5. КОНТРОЛЬ И ОЦЕНКА РЕЗУЛЬТАТОВ ОСВОЕНИЯ УЧЕБНОЙ ПРАКТИКИ

Контроль и оценка результатов освоения практического обучения осуществляется руководителем практики в процессе проведения учебных занятий, занятий практического обучения.

**Таблица соответствия результатов обучения
содержанию программы и формам контроля и оценки**

Результаты обучения	Наименование соответствующих дисциплин	Формы контроля и оценки результатов обучения
<p>Трудовые действия:</p> <p>Нанесение на поверхность олифы, грунта, эмульсий и паст механизированным инструментом</p> <p>Нанесение на вертикальные и горизонтальные поверхности клеевых (жидких) обоев.</p> <p>Окрашивание поверхностей по трафарету в один тон.</p> <p>Оклеивание поверхностей обоями средней плотности от 110 до 180 г/м².</p> <p>Оклеивание стен и потолков дерматином и древесными обоями.</p> <p>Смена обоев, наклеенных внахлестку.</p> <p>Удаление пятен на оклеенных поверхностях.</p> <p>Выполнение обрезки кромок обоев.</p> <p>Умения:</p> <p>Отмерять и смешивать компоненты грунтовочных составов, эмульсий и паст по заданной рецептуре</p> <p>Пользоваться инструментом для нанесения на поверхность шпатлевки механизированным способом</p> <p>Пользоваться инструментом для нанесения на поверхность олифы, грунта, эмульсий и паст механизированным способом</p> <p>Подбирать колер при приготовлении окрасочных составов.</p> <p>Пользоваться инструментом и приспособлениями для нанесения на поверхность лаков, красок и побелок.</p> <p>Пользоваться инструментом и приспособлениями для нанесения клеевых (жидких) обоев на вертикальные и горизонтальные поверхности.</p> <p>Обеспечивать прилегание без пузырей и отслоений наклеенных на поверхности стен высококачественных обоев</p> <p>Удалять старые обои, наклеенные внахлестку, и наклеивать новые.</p> <p>Пользоваться инструментом и оборудованием для обрезки кромок обоев</p>	<p>Практическое обучение</p>	<p>Оценка выполнения трудовых приемов и операций в течении практического обучения.</p> <p>Оценка выполнения проверочной работы.</p>

Методические указания к практическим работам

МАТЕРИАЛОВЕДЕНИЕ

Практическая работа № 1

Тема: Определение вида пигмента по внешним признакам

Цель: изучить виды и свойства виды пигментов.

Материально-техническое оснащение: комплект плакатов «Строительные материалы (Раздел 9. Лакокрасочные материалы)

Ход работы:

Задание для слушателей:

Изучите материал : комплект плакатов «Строительные материалы (Раздел 9. Лакокрасочные материалы)

Заполнить таблицу «Виды пигментов»

Справочный материал

Пигменты, их виды и свойства

Сухие строительные краски (пигменты) — это тонкоизмельченные цветные порошки природного или искусственного происхождения.

Частицы пигментов не растворяющиеся в воде и в связующем, образуют непрозрачную цветную пленку. Разнообразные пигменты различают по цвету.

Белые. Гашеная известь (в виде теста), ее разводят водой до консистенции молока.

Мел — мелкоизмельченный порошок желтого или сероватого оттенка. Для приготовления окрасочных составов (побелок) мел, залитый водой, процеживают через однослойную марлю; при окрашивании с помощью распылителей — через двойную марлю.

Белила — пигмент белого цвета. По химическому составу — механическая смесь сульфида цинка и сульфата бария. Белила применяют для приготовления масляных красок.

Желтые

Охра — пигмент от желтого до коричневатого-красного цвета, по химическому составу — алюмосиликат, окрашенный оксидами железа. Охру используют для изготовления лакокрасочных материалов (красок, эмалей).

Кроны — пигменты от лимонного до оранжевого цвета. Они бывают свинцовые и цинковые.

Синие

Ультрамарин (синька) широко применяется в известковых и меловых окрасочных составах.

Малярная лазурь (милори) — пигмент темно-синего цвета, применяют только в масляных и эмалевых красках.

Красные

Сурик железный — пигмент от кирпично-красного до темно-вишневого цвета. По химическому составу — оксид железа. Пигмент применяют в масляных и эмалевых красках.

Мумия — пигмент от желтого до кирпично-красного цвета. По химическому составу — алюмосиликат железа. Мумию применяют в разнообразных лакокрасочных материалах.

Марс красный (редоксайд) — коричневатый-красный пигмент, применяют для приготовления разнообразных красок.

Зеленые

Оксид хрома (хромовые зелени) — это смесь пигментов желтых кронов с малярной лазурью, применяют в масляных и эмалевых красках.

Коричневые

Умбра — пигмент с зеленоватыми или красноватыми оттенками, используют при приготовлении красок различного назначения.

Сиена жженая — пигмент коричневатого-оранжевого или коричневатого-красного цвета, применяемый в лакокрасочных материалах.

Черные

Сажа — пигмент легко смешивается только с маслом, клеевой или мыльной водой.

Пероксид марганца — пигмент черного цвета, хорошо смешивается с водой.

Наполнители — минеральные порошки белого цвета: мел, тальк, каолин и др. Их назначение — снизить расход пигмента в окрасочном составе. Наполнители, как и пигменты, не растворяются в связующем, не имея при этом собственного цветового тона.



Свойства пигментов характеризуются:

укрывистостью, т.е. количеством граммов пигмента для покрытия 1 м², исключающего просвечивание нижележащего слоя поверхности; стойкостью к воздействию солнечного света, воды и масла;

щелочестойкостью, т.е. способностью не изменять своего цвета при контактах с бетонной или оштукатуренной поверхностью.

Водные и безводные окрасочные составы с использованием разнообразных пигментов, а также сухие и тертые краски готовят централизованно в колерных мастерских или в передвижных малярных станциях.

Виды пигментов

Цвет пигмента	Белый	Желтый	Синий	Черный	Красный	Зеленый
Пример						
Состав						
Свойства						
Назначение						

Практическая работа № 2

Тема: Основные свойства готовых лакокрасочных материалов.

Цель: Изучить свойства лакокрасочных материалов.

Материально-техническое оснащение: комплект плакатов «Строительные материалы (Раздел 9. Лакокрасочные материалы)

Ход работы:

Задание для слушателей:

Изучите материал : комплект плакатов «Строительные материалы (Раздел 9. Лакокрасочные материалы)

Заполнить таблицу «Основные свойства готовых лакокрасочных материалов».

Название ЛКМ	Основные свойства ЛКМ	Назначение	Группа эксплуатации	Условия эксплуатации	Пример обозначения ЛКМ

Технология выполнения работ по профессии « Маляр строительный»

Практическая работа № 1

Тема : Составление инструкционно — технологической карты «Оклейка стен виниловыми обоями с рисунком».

Цель работы: Научиться составлять технологическую последовательность выполнения оклейки стен виниловыми обоями с рисунком.

Материально-техническое оснащение: комплект плакатов комплект плакатов «Малярные работы»

Ход работы:

Задание для слушателей:

1. Проанализируйте задание и пройденный материал.

2.Обобщив полученные знания по пройденному материалу составьте простейшую ИТК «Оклейка стен виниловыми обоями» в виде таблицы, используя комплект плакатов «Малярные работы»

- В строгой технологической последовательности заполните первую графу, записав перечень операций необходимых для выполнения работ.
- Подберите необходимые инструменты, приспособления, инвентарь для выполнения каждой операции (заполните вторую графу).
- Обобщив полученные знания по пройденному материалу, разработайте технологические указания для выполнения операций. (Заполните третью графу).
- Основные требования техники безопасности при выполнении каждой операции (Заполните графу 4)

3.Ответьте на контрольные вопросы.

Инструкционно — технологическая карта

Оклейка стен виниловыми обоями

Последовательность операции	Инструменты, приспособления, инвентарь	Технологические указания	ТБ
1	2	3	4

Контрольные вопросы

1. Что из себя представляют виниловые обои?
2. Необходимо ли намазывать клеем виниловые обои на бумажной основе?
3. Наклеивание обоев производят встык или внахлестку и почему?
4. Как наклеивать виниловые обои за радиатором?
5. Как наклеивать виниловые обои у плинтуса и потолка?

Контрольно-измерительные материалы

Приложение 8

ОБЛАСТНОЕ ГОСУДАРСТВЕННОЕ АВТОНОМНОЕ ПРОФЕССИОНАЛЬНОЕ
ОБРАЗОВАТЕЛЬНОЕ УЧРЕЖДЕНИЕ
«БЕЛГОРОДСКИЙ СТРОИТЕЛЬНЫЙ КОЛЛЕДЖ»

Контрольно-измерительный материал
для проведения текущего контроля в рамках программы
повышения квалификации «Технология декоративных работ»
дополнительного профессионального образования
профессия «Маляр строительный»
по дисциплине «Черчение (чтение чертежей)»

г. Белгород, 2020 г.

СОДЕРЖАНИЕ.

1. ПАСПОРТ КОМПЛЕКТА.
2. ТРЕБОВАНИЯ К КОНТРОЛЬНОЙ РАБОТЕ.
3. ОЦЕНКА ОСВОЕНИЯ КУРСА ДИСЦИПЛИНЫ.
4. КРИТЕРИИ ОЦЕНКИ.

I. ПАСПОРТ КОМПЛЕКТА

1.1 Область применения

Комплект контрольно- измерительных материалов предназначен для оценки результатов освоения дисциплины «Черчение (чтение чертежей)».

1.2. Цели и задачи изучения дисциплины – требования к результатам освоения дисциплины:

В результате освоения учебной дисциплины слушатель должен уметь:

- читать архитектурно - строительные чертежи, проекты, схемы производства работ;

В результате освоения учебной дисциплины слушатель; должен знать:

- требования единой системы конструкторской документации и системы проектной документации для строительства;
- основные правила построения чертежей и схем, виды нормативно - технической документации;
- виды строительных чертежей, проектов, схем производства работ;
- правила чтения технической и технологической документации.

2. ТРЕБОВАНИЯ К КОНТРОЛЬНОЙ РАБОТЕ.

В соответствии с рабочей программой контроль знаний, умений слушателей проводится в форме контрольной работы, составленной в 5 вариантах, каждый из которых состоит из 3-х блоков.

1 блок «Выберите правильный ответ» (тестовые задания 1-2) - оценка теоретического курса Основы строительного черчения. Они позволяют выявить степень осмысления и усвоения программного материала, умения применять полученные знания в различных ситуациях.

2 блок «Определить правильный вариант выполнения чертежа» (задания 3-6) – оценка теоретического курса Основы строительного черчения позволяют выявить степень осмысления и усвоения программного материала, пространственного представления формы предметов по их изображениям, знания изученных правил и условных обозначений.

3 блок «Прочитайте строительный чертеж по приведенному плану» – проверяет умение читать строительные чертежи.

Ответы на вопросы позволяют проверить знание учебно-программного материала, умение свободно выполнять задания, предусмотренные программой, выявить умения слушателей читать строительные чертежи.

3 ОЦЕНКА ОСВОЕНИЯ КУРСА ДИСЦИПЛИНЫ

3.1 Перечень теоретических вопросов для подготовки к контрольной работе

1. Обозначение основных форматов чертежа. Приведите пример размеров сторон одного из основных форматов.
2. Обозначение формата с размерами сторон 297x420 мм.
3. Обозначение формата с размерами сторон 420x594 мм.
4. Масштабы чертежей.
5. Масштабы изображений, установленные стандартом.
6. Перечислите ряд масштабов увеличения и уменьшения.
7. Каково назначение и начертание :
 - а) сплошной основной толстой линии,
 - б) сплошной тонкой линии,
 - в) штриховой линии,
 - г) штрихпунктирной линии,
 - д) сплошной волнистой линии,
 - е) разомкнутой линии.
8. Линии для оформления внешней и внутренней рамки формата.
9. Размеры шрифтов, установленных стандартом, параметры, определяющие размер шрифта.
10. Изображение предмета на чертеже, принимаемое в качестве главного.
11. Какое изображение называют видом?
12. Как называют виды, получаемые на основных плоскостях проекций?
13. Какое изображение называют разрезом?
14. Как разделяют разрезы в зависимости от положения секущей плоскости относительно секущей плоскости?
15. Разрезы в зависимости от числа секущих плоскостей.
16. Местные разрезы, правила выполнения.
17. Какие линии являются разделяющими при соединении части вида и части соответствующего разреза?
18. Какое изображение называют сечением?
19. Как разделяют сечения, не входящие в состав разреза?
20. Какими линиями изображают контур наложенного сечения?
21. Как обозначают вынесенное сечение?
22. Под каким углом проводят наклонные параллельные линии штриховки к оси изображения или к линиям рамки чертежа?
23. Нанесение размерных и выносных линий при указании размеров: прямолинейного отрезка, угла, дуги окружности.
24. На сколько миллиметров должны выходить выносные линии за концы стрелок размерной линии?
25. Знаки перед размерными числами радиуса, диаметра, сферы.
26. Расположение размерных чисел при нескольких параллельно расположенных размерных линиях.
27. Нанесение размеров нескольких одинаковых элементов изделия. (Например, 4 отверстия диаметром 10 мм)
28. Угол наклона букв, цифр, знаков чертежного шрифта.
29. Что называется сопряжением?
30. Какая точка называется точкой сопряжения?
31. Что называется эскизом?
32. Отличие чертежа от эскиза?
33. Содержание и виды строительных чертежей. Стадии проектирования.
34. Перечислите основные конструктивные элементы здания с несущими стенами.

35. Какие бывают стены по своему назначению и расположению?
36. Какие бывают перекрытия?
37. Какие бывают покрытия зданий и из чего состоят?
38. Что такое координационная ось? Как маркируют координационные оси?
39. Что принимают за высоту этажа?
40. Каким образом производят привязку к координационным осям наружных и внутренних стен в зданиях с несущими продольными и поперечными стенами?
41. Особенности нанесения размеров на строительных чертежах?
42. Знак отметки уровня и его нанесение.
43. Масштабы, применяемые при изображении планов, разрезов и фасадов здания.
44. Что называется фасадом, какие бывают фасады? Наименование фасада.
45. Что называется планом, какие бывают планы? Наименование плана.
46. Что называют разрезом, какие бывают разрезы? Наименование разреза.
47. Как изображаются в плане оконные проемы с четвертями и без них, двери однопольные и двухпольные в проеме с четвертями и без них.
48. Условное изображение лестниц в плане.
49. Условные изображения перегородок, кабин, шкафов.
50. Условные графические обозначения санитарно-технических устройств.
51. Что показывают на плане здания?
52. Размеры, проставляемые на планах здания.
53. Последовательность вычерчивания плана здания.
54. Что показывают на разрезе здания?
55. Какие размеры наносят на разрезе здания?
56. Последовательность вычерчивания разреза здания.
57. Условные изображения окон и дверей в разрезе.
58. Графическое обозначение материалов.
59. Последовательность вычерчивания фасада здания.
60. Чтение строительных чертежей.

3.2. Задания контрольной работы.

Вариант 1

1. Выберите правильный ответ
Совокупность документов, содержащих окончательные технические решения, дающие полное представление об устройстве разрабатываемого изделия, и исходные данные для разработки рабочей документации – это:
 - а) технический проект
 - б) эскизный проект
 - в) рабочая конструкторская документация

2. Выберите правильный ответ
Строительным чертежом называется:
 - а) документ, содержащий изображение детали;
 - б) чертеж с относящимся к нему текстовым документом, который содержит проекционное изображение здания или его частей и другие данные, необходимые для его возведения, а также для изготовления строительных изделий и конструкций;
 - в) план строительной площадки, на котором показаны строящиеся здания и сооружения, сохраняемые или подлежащие сносу здания, временные сооружения, административные и бытовые помещения.
3. Определите, на каком чертеже правильно нанесены размеры.

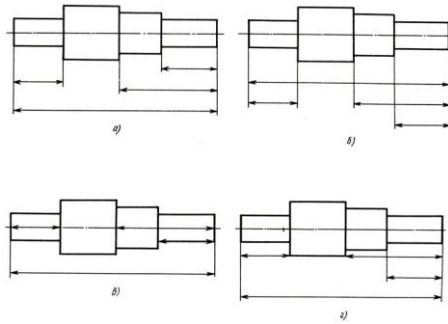

4. Укажите правильно выполненное сечение

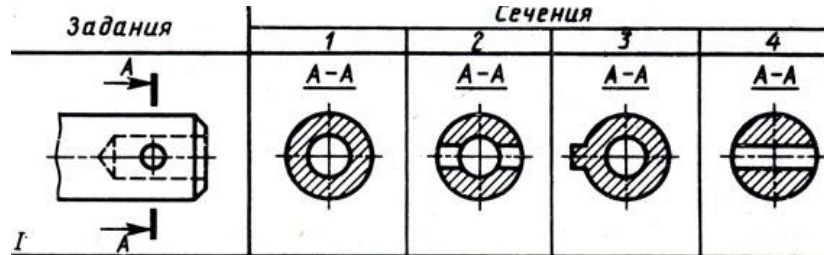

5. Укажите, где правильно выполнено соединение половины вида и половины разреза

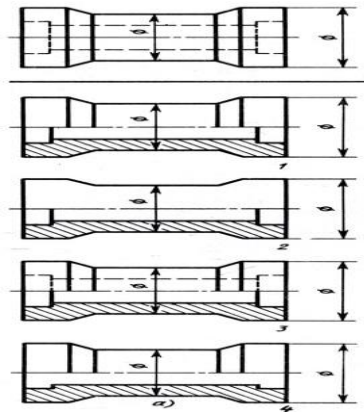

6. Запишите наименования материалов

Материал	Графическое обозначение

7. Прочитайте строительный чертеж по приведенному плану.

План чтения строительного чертежа

1. Определить название дома, изображенного на чертеже.
2. Выяснить, какие изображения содержит чертеж.
3. Изучить расположение комнат в доме.
4. Прочитать условные обозначения оконных и дверных проемов, санитарно-технического оборудования.

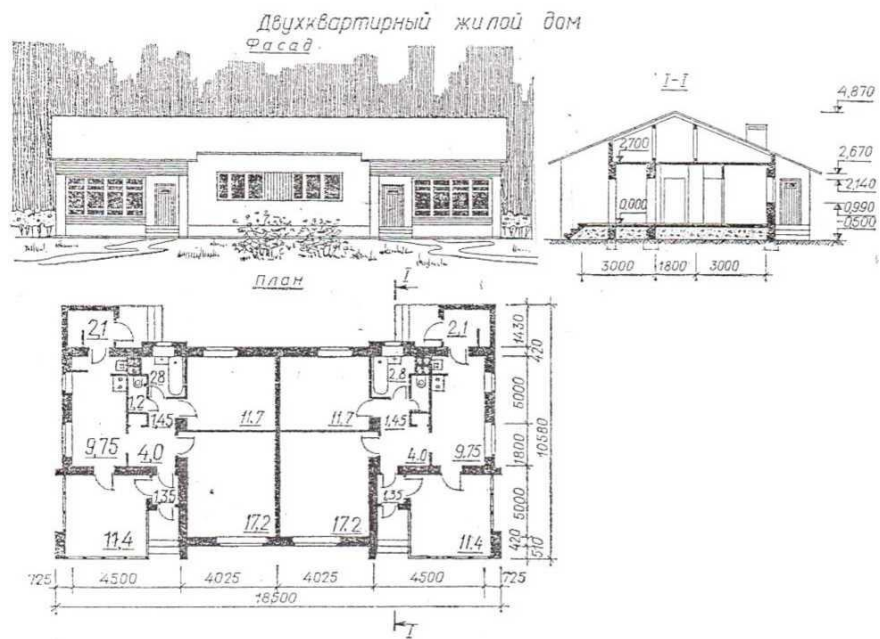

Вариант 2

1. Выберите правильный ответ

Какой вид числового масштаба обозначается записью 4:1:

- масштаб увеличения;
- масштаб натуральной величины;
- масштаб уменьшения.

2. Выберите правильный ответ

К конструкторским документам относятся:

- чертёж детали, сборочный чертёж, карта технологического процесса;
- чертёж детали, сборочный чертёж, технические требования;
- чертёж детали, сборочный чертёж, спецификация, технические требования.

3. Определите, на каком чертеже правильно нанесены размеры.

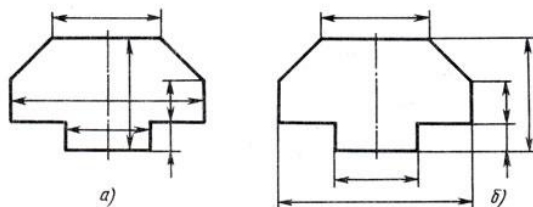

4. Укажите правильно выполненное сечение

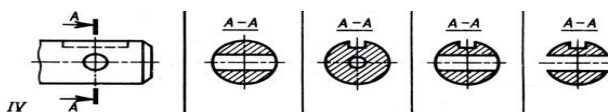

5. Укажите, где правильно выполнено соединение половины вида и половины разреза

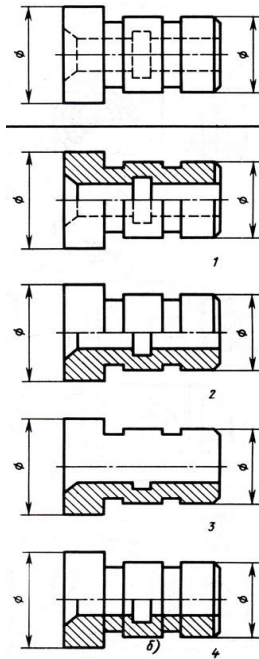

6. Запишите наименования материалов

Материал	Графическое обозначение

7. Прочитайте строительный чертеж по приведенному плану.

План чтения строительного чертежа

1. Определить название дома, изображенного на чертеже.
2. Выяснить, какие изображения содержит чертеж.
3. Изучить расположение комнат в доме.
4. Прочитать условные обозначения оконных и дверных проемов, санитарно-технического оборудования.



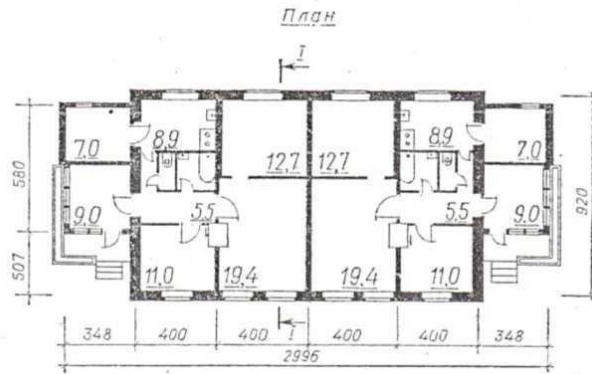

Вариант 3

1. Выберите правильный ответ

К основным форматам относятся:

- а) А0, А1, А2, А3;
- б) А1, А2, А3, А4, А5;
- в) А0, А1, А2, А3, А4.

2. Выберите правильный ответ

Система проектной документации для строительства (СПДС) - это:

- а) комплекс нормативных организационно-методических документов, устанавливающих общетехнические требования, необходимые для разработки, учета, хранения и применения проектной документации для строительства объектов различного назначения;
- б) комплекс стандартов, устанавливающих для всех отраслей промышленности и строительства единые правила и положения по разработке, оформлению и обращению конструкторской документации;
- в) система основных правил и положений модульной координации размеров в строительстве на базе модульной пространственной координационной системы.

3. Определите, на каком чертеже правильно нанесены размеры.

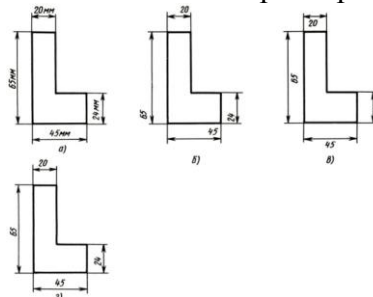

4. Укажите правильно выполненное сечение

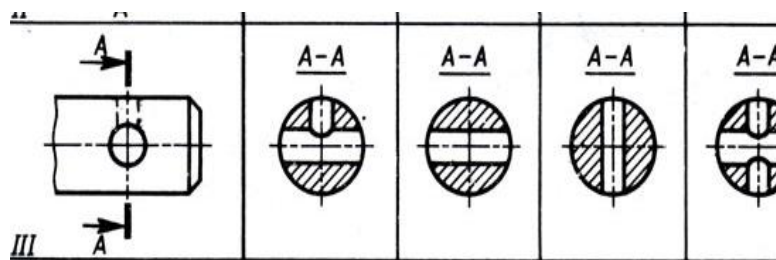

5. Укажите, где правильно выполнен разрез

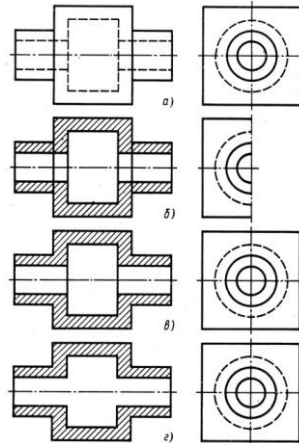

6. Запишите наименования материалов

Материал	Графическое обозначение

7. Прочитайте строительный чертеж по приведенному плану.

План чтения строительного чертежа

1. Определить название дома, изображенного на чертеже.
2. Выяснить, какие изображения содержит чертеж.
3. Изучить расположение комнат в доме.
4. Прочитать условные обозначения оконных и дверных проемов, санитарно-технического оборудования.

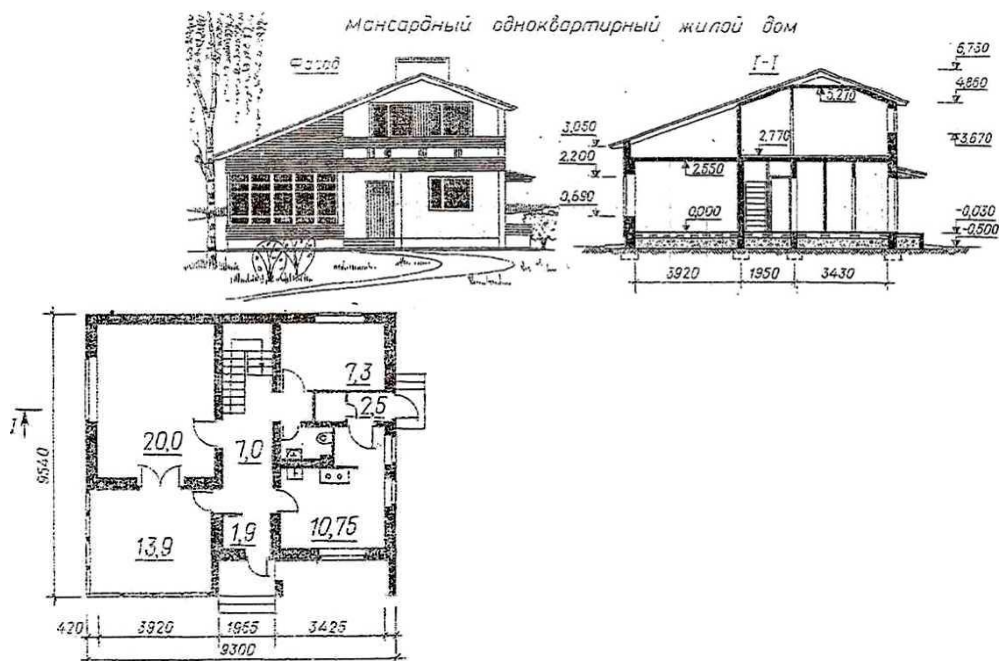

Вариант 4

1. Выберите правильный ответ

Какая линия применяется для вычерчивания рамки основной надписи:

- а) штриховая;
- б) сплошная толстая основная;
- в) сплошная волнистая.

2. Выберите правильный ответ

Единая система конструкторской документации (ЕСКД) — это:

- а) комплекс государственных стандартов, устанавливающих взаимосвязанные правила, требования и нормы по разработке, оформлению и обращению конструкторской документации;
- б) система основных правил и положений модульной координации размеров в строительстве на базе модульной пространственной координационной системы;
- в) комплекс нормативных организационно-методических документов, устанавливающих общетехнические требования, необходимые для разработки, учета, хранения и применения проектной документации.

3. Определите, на каком чертеже правильно нанесены размеры.

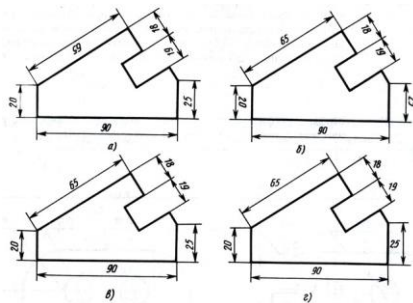

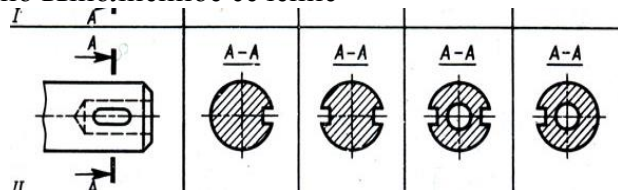

4. Укажите правильно выполненное сечение

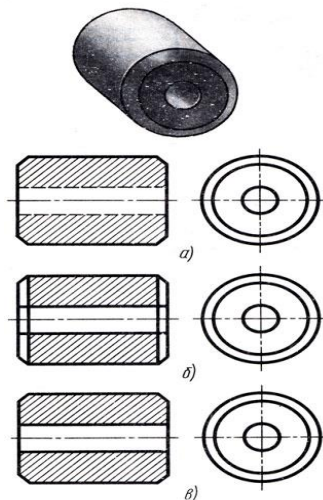

5. Укажите, где правильно выполнен разрез



6. Запишите наименования материалов

Материал	Графическое обозначение
	
	
	

7. Прочитайте строительный чертеж по приведенному плану.

План чтения строительного чертежа

1. Определить название дома, изображенного на чертеже.
2. Выяснить, какие изображения содержит чертеж.
3. Изучить расположение комнат в доме.
4. Прочитать условные обозначения оконных и дверных проемов, санитарно-технического оборудования.

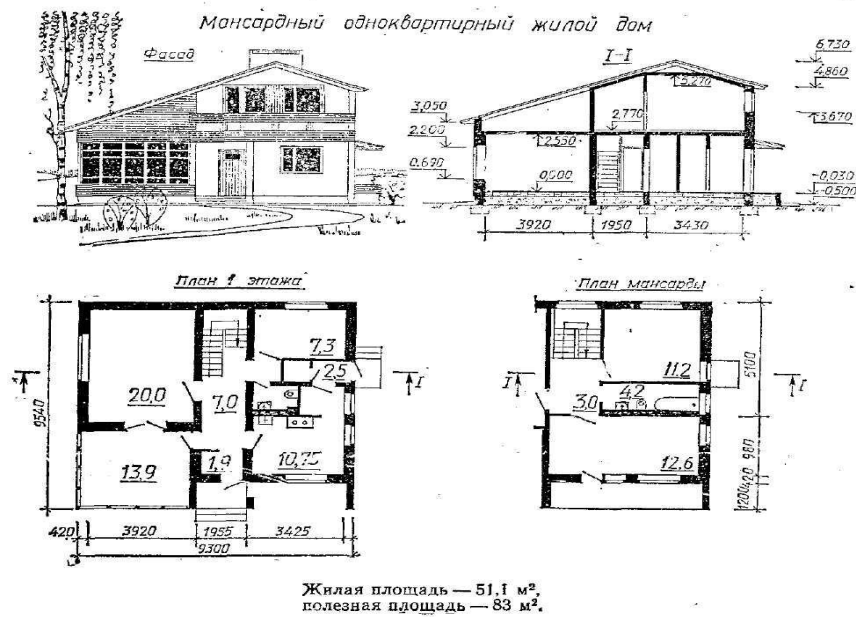

Вариант 5

1. Выберите правильный ответ

Размер шрифта определяется:

- а) высотой строчных букв;
- б) высотой прописных букв;
- в) расстоянием между буквами.

2. Выберите правильный ответ

Чертежом называется:

- а) графическое изображение, выполненное от руки, которое дает представление только о внешнем виде предмета;
- б) документ, содержащий изображение машин, сооружений, технических приспособлений и их деталей, а также другие данные, необходимые для изготовления и контроля;
- в) иллюстрация, которая с помощью условных графических обозначений передает суть строения предмета или системы, показывает характер процесса, движения, структуру и т. д.

3. Определите, на каком чертеже правильно нанесены размеры.

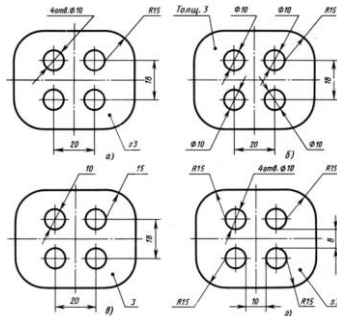

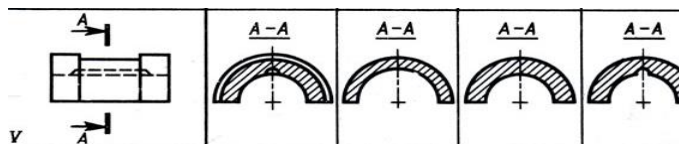

4. Укажите правильно выполненное сечение

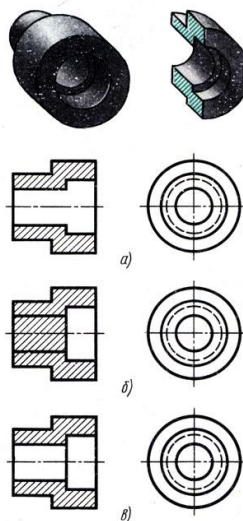

5. Укажите, где правильно выполнен разрез

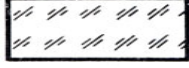

6. Запишите наименования материалов

Материал	Графическое обозначение
	
	
	

7. Прочитайте строительный чертеж по приведенному плану.

План чтения строительного чертежа

1. Определить название дома, изображенного на чертеже.
2. Выяснить, какие изображения содержит чертеж.
3. Изучить расположение комнат в доме.
4. Прочитать условные обозначения оконных и дверных проемов, санитарно-технического оборудования.

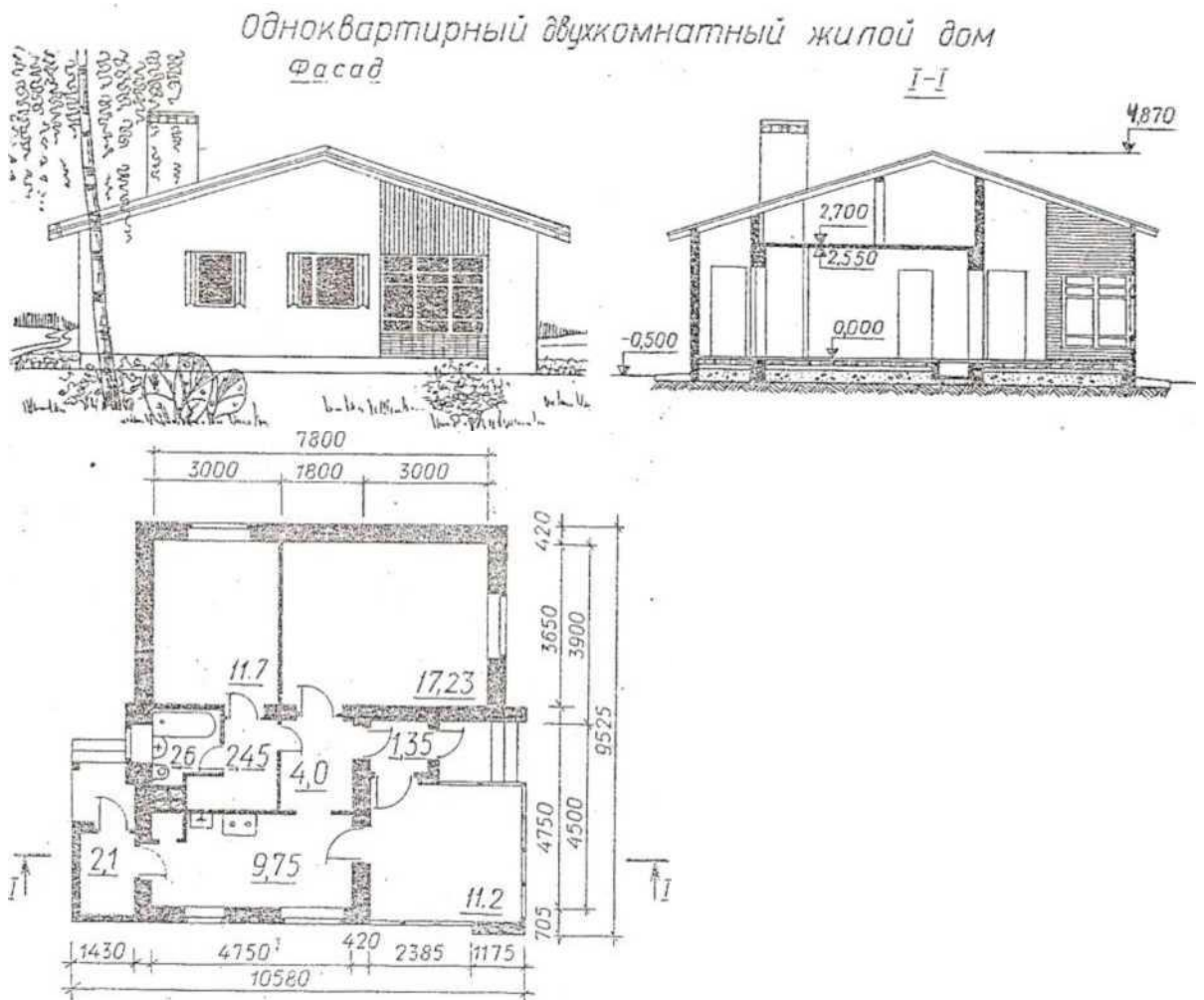

4 Критерии оценки

Оценка «5» ставится, когда слушатель:

а) полностью овладел программным материалом, ясно пространственно представляет форму предметов по их изображениям, твердо знает изученные правила и условности изображения и обозначения;

б) дает четкий и правильный ответ, выявляющий понимание и осознание учебного материала и характеризующий прочные знания, изложенные в логической последовательности с использованием принятой в курсе черчения терминологии;

в) ошибок не делает, но допускает обмолвки и оговорки по невнимательности при чтении чертежей, которые легко исправляет по требованию преподавателя.

Оценка «4» ставится, когда обучающийся:

а) полностью овладел программным материалом, но чертежи читает с небольшими затруднениями, вследствие еще недостаточно развитого пространственного представления, правила изображения и условные обозначения знает;

б) дает правильный ответ в определенной логической последовательности;

в) при чтении чертежей допускает некоторую неполноту ответа и ошибки второстепенного характера, исправление которых осуществляет с некоторой помощью преподавателя.

Оценка «3» ставится, когда слушатель:

а) основной программный материал знает не твердо, но большинство изученных условностей изображений и обозначений усвоил;

б) ответ дает не полный, построенный несвязно, но выявивший общее понимание вопроса;

в) чертежи читает неуверенно, требует постоянной помощи преподавателя (наводящих вопросов) и частичного применения средств наглядности.

Оценка «2» ставится, когда обучающийся:

а) обнаруживает незнание или непонимание большей или наиболее важной части учебного материала;

б) ответ строит несвязно, допускает существенные ошибки, которые не исправляет с помощью учителя.

Критерии оценки при проверке теоретических знаний (блок 1-2)

Задание	Количество баллов
Задание 1. Выбрать правильный ответ	1
Задание 2. Выбрать правильный ответ	1
Задание 3. Определите, на каком чертеже правильно нанесены размеры.	2
Задание 4. Укажите правильно выполненное сечение	2
Задание 5. Укажите, где правильно выполнен разрез	2
Задание 6. Запишите наименования материалов	2
Итого:	10

Критерии оценки практического курса - чтения строительных чертежей

Задание 7. Прочитайте строительный чертеж по приведенному плану.	Количество баллов
1.Определить название дома, изображенного на чертеже.	2
2.Выяснить, какие изображения содержит чертеж.	2
3.Изучить расположение комнат в доме, определить их площадь и высоту.	3
4.Прочитать условные обозначения оконных и дверных проемов, санитарно- технического оборудования.	3
Итого:	10

Критерии оценки дифференцированного зачета

Набрано баллов	18-20	15-17	14-12	Менее12
Количество правильных ответов	9-10	7-8	5-6	Менее 5
Оценка	«5»	«4»	«3»	«2»

ОБЛАСТНОЕ ГОСУДАРСТВЕННОЕ АВТОНОМНОЕ ПРОФЕССИОНАЛЬНОЕ
УЧРЕЖДЕНИЕ
«БЕЛГОРОДСКИЙ СТРОИТЕЛЬНЫЙ КОЛЛЕДЖ»

Контрольно-измерительный материал
для проведения текущего контроля в рамках программы
повышения квалификации «Технология декоративных работ»
дополнительного профессионального образования
профессия «Маляр строительный»
по дисциплине « Основы материаловедения»

СОДЕРЖАНИЕ.

1. ПАСПОРТ КОМПЛЕКТА.

2. ТРЕБОВАНИЯ К КОНТРОЛЬНОЙ РАБОТЕ.

3. ОЦЕНКА ОСВОЕНИЯ КУРСА ДИСЦИПЛИНЫ.

4. КРИТЕРИИ ОЦЕНКИ.

I. Паспорт комплекта контрольно-измерительных материалов.

1. 1. Область применения комплекта контрольно-измерительных материалов «Материаловедение».

Комплект контрольно-измерительных материалов предназначен для оценки результатов освоения дисциплины «Основы материаловедение»

1.2. Цели и задачи изучения дисциплины – требования к результатам освоения дисциплины:

В результате освоения дисциплины слушатель должен

уметь:

- определять основные свойства материалов;

знать:

- общую классификацию материалов, их основные свойства и области применения

ТРЕБОВАНИЯ К КОНТРОЛЬНОЙ РАБОТЕ

Контрольной работы, которая составлена в 3 вариантах и состоит из трех блоков заданий:

ЧАСТЬ А – оценка теоретического курса («Выберите правильный ответ») - тестовые задания. Они позволяют выявить степень осмысления и усвоения программного материала, умения применять полученные знания в различных ситуациях.

ЧАСТЬ В – оценка теоретического курса («Установите соответствия») - позволяют выявить степень осмысления и усвоения программного материала, умения применять полученные знания в различных ситуациях.

ЧАСТЬ С – оценка теоретического курса («Ответьте на вопрос») - позволяют выявить степень осмысления и усвоения программного материала, умения применять полученные знания в различных ситуациях.

Время выполнения заданий контрольной работы – 90 мин

Результаты зачета фиксируются в зачетной ведомости, переносятся в журнал и выставляется в зачетную книжку обучающегося.

Критерии оценивания контрольной работы

За каждый верный ответ на задания студент получает 1 балла.

Критерии оценки контрольной работы

Набрано % баллов	100-85	84-75	74-55	54-0
Кол-во Правильных ответов	13-11	10-8	8-6	6 и менее
Оценка	5	4	3	2



3. ОЦЕНКА ОСВОЕНИЯ ТЕОРЕТИЧЕСКОГО КУРСА ДИСЦИПЛИНЫ

Перечень теоретических вопросов к контрольной работе:

1. Классификация материалов по внешнему виду.
2. Классификация материалов по происхождению.
3. Классификация материалов по свойствам
4. Классификация материалов по назначению.
5. Классификация клеев.
6. Приготовление клеев.
7. Свойства клеев.
8. Область применения клеев.
9. Характеристика клеев.
10. Полимерные вяжущие.
11. Заполнители.
12. Виды обоев.
13. Назначение обоев.
14. Гофрированные обои.
15. Моющиеся обои.
16. Свойства обоев.
17. Область применения обоев.
18. Термопластичные полимеры.
19. Модифицированные природные полимеры.
20. Термореактивные полимеры.
21. Полимерные пленки.
22. Виды полимерных пленок.
23. Свойства полимерных пленок.
24. Область применения полимерных пленок.
25. Клеевые составы.
26. Виды клеевых составов.
27. Свойства клеевых составов.
28. Приготовление клеевых составов.
29. Область применения клеевых составов.

Вариант 1

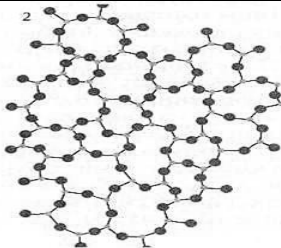
№ п/п	Задание	Вариант ответа
	Часть А. Выберите правильный ответ:	
1.	Способность сопротивляться разрушению и деформации под действием внешних нагрузок называется...	а) химическими свойствами; б) физическими свойствами; в) механическими свойствами; г) деформационными свойствами
2.	Какое строение имеет вещество, изображенное на схеме?	а) параллельное; б) аморфное; в) корявое;

		г) кристаллическое.
3.	По какой формуле определяют пористость материала?	а) $\omega = \frac{m_1 - m_2}{m_2} * 100\%$; б) $\gamma = m / V_1$; в) $\Pi = (1 - \gamma / \rho) * 100\%$; г) $\rho = m / V$.
4.	Каким явлением обычно сопровождается растворимость материала?	а) исчезанием; б) усыханием; в) набуханием; г) вспучиванием.
5.	Можно ли замедлить скорость схватывания гипса?	а) нет; б) да; в) в этом нет смысла; г) это опасно.
6.	Какое свойство вяжущего состава определяется на рисунке? 	а) твердость; б) прочность; в) подвижность; г) плотность
7.	К кислотостойким наполнителям относятся:	а) каолин, асбест, мел; б) каолин, тальк, мел; в) асбест, кварцевый песок, тальк; г) каолин, асбест, кварцевый песок.
Часть В. Установите соответствие:		
1.	Выберите составы нормальных и тощих вяжущих составов:	а) 1:1; б) 1:6; в) 1:3;

		г) 1:0,5.
	Часть С. Ответьте на вопросы:	
1.	Какие функции выполняет наполнитель в растворе?	
2.	На какие группы делятся строительные растворы по виду вяжущего вещества?	
3.	Дайте характеристику обоям, имеющим следующую маркировку: <div style="text-align: center;">  </div> Предложите помещения для наклеивания данных обоев.	
4.	Дайте характеристику лакокрасочного материала: Краска ВД-ВА-17 белая	
5.	На какие группы делятся облицовочные плитки в зависимости от материала?	

Вариант 2

№ п/п	Задание	Вариант ответа
	Часть А. Выберите правильный ответ:	
1.	Способность молекул вещества превращаться в другие вещества путем соединения, разъединения или перегруппировки входящих в их состав атомов и изменения связей между атомами называется...	а) химическими свойствами; б) физическими свойствами; в) механическими свойствами; г) деформационными свойствами.
2.	Как называют материалы с размерами пор от 0,001 до 0,01 мм?	а) крупнопористые; б) дырявые; в) мелкопористые; г) среднепористые.
3.	По какой формуле определяют плотность материала?	а) $\omega = \frac{m1-m2}{m2} * 100\%$; б) $\gamma = m / V_1$; в) $\Pi = (1-\gamma / \rho) * 100\%$; г) $\rho = m / V$.

4.	Марка материала определяется:	а) цветом материала; б) пределом прочности при сжатии; в) пределом прочности при изгибе; г) пределом прочности при растяжении.
5.	На сколько гипсовое вяжущее увеличивается в объеме при твердении?	а) на 10%; б) на 3%; в) на 5%; г) на 1%.
6.	Какое свойство краски определяется на рисунке?	 а) укрывистость; б) вязкость; в) прочность; г) время высыхания.
7.	К щелочестойким наполнителям относятся:	а) тальк, мел, асбест; б) каолин, асбест, тальк; в) известняковая мука, тальк, мел; г) доломитовая мука, асбест, мел.
Часть В. Установите соответствие:		
1.	Укажите последовательность приготовления клеящего состава:	а) затворение смеси водой; б) дозирование заполнителя; в) просеивание заполнителя; г) дозирование вяжущего; д) перемешивание смеси.
Часть С. Ответьте на вопросы:		
1.	На какие группы делятся заполнители по происхождению?	
2.	Что называют клеящим составом?	
3.	Дайте характеристику обоям, имеющим следующую маркировку:	

	 <p>Предложите помещения для наклеивания данных обоев.</p>
4.	Дайте характеристику данного малярного состава: Шпатлевка ЭП-0010 коричневая.
5.	На какие группы делятся облицовочные материалы в зависимости от размеров?



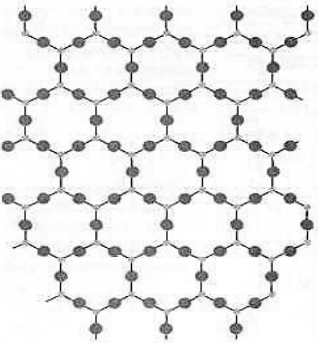





Вариант 3

№ п/п	Задание	Вариант ответа
Часть А. Выберите правильный ответ:		
1.	Физическое состояние материала, а также его способность реагировать на внешние факторы, не влияющие на химический состав материала называется...	а) химическими свойствами; б) физическими свойствами; в) механическими свойствами; г) деформационными свойствами.
2.	Какое строение имеет вещество, изображенное на схеме? 	а) параллельное; б) аморфное; в) корявое; г) кристаллическое.
3.	По какой формуле определяют влажность материала?	а) $\omega = \frac{m_1 - m_2}{m_2} * 100\%$; б) $\gamma = m / V_1$; в) $\Pi = (1 - \gamma / \rho) * 100\%$; г) $\rho = m / V$.
4.	На какие группы делятся материалы по огнестойкости?	а) сгораемые, обугленные, несгораемые; б) горючие, трудно сгораемые, несгораемые; в) сгораемые, трудно сгораемые, несгораемые; г) горючие, трудно сгораемые, негорючие.
5.	Какую скорость твердения имеют нормально твердеющие гипсовые вяжущие?	а) 2-10 минут; б) 6-30 минут; в) 10-30 минут; г) 20-40 минут.

6.	В какой емкости не готовят обойный клей?	а) стеклянная емкость; б) эмалированная емкость; в) металлическая емкость; г) пластиковая емкость.
7.	К универсально стойким наполнителям относятся:	а) графит, мел, каолин; б) графит, кокс, сажа; в) сажа, мел, асбест; г) сажа, каолин, доломитовая мука.
Часть В. Установите соответствие:		
1.	Укажите составы жирного и тощего клеящего состава:	а) 1:3; б) 1:6; в) 1:2; г) 1:4.
Часть С. Ответьте на вопросы:		
1.	На какие группы делятся заполнители в зависимости от объемной массы?	
2.	На какие группы делятся строительные растворы по назначению?	
3.	<p>Дайте характеристику обоям, имеющим следующую маркировку:</p>  <p>Предложите помещения для наклеивания данных обоев.</p>	
4.	Дайте характеристику данного малярного состава: Сурик МА-12	
5.	На какие группы делятся облицовочные плитки в зависимости от формы?	

ЭТАЛОН ОТВЕТОВ

Вариант 1	Вариант 2	Вариант 3
БЛОК 1 . 1-в	БЛОК 1. 1-а	БЛОК 1 . 1-б
2-б	2-в	2-б
3-в	3-г	3-а
4-а	4-б	4-в
5-б	5-г	5-б
6-в	6-б	6-в
7-г	7-г	7-б
БЛОК 2 . жирный –в, тощий-б	БЛОК 2. в,б,г,д,а	БЛОК 2. жирный-в, тощий-б
<p>БЛОК 3.Позволяют резко сократить расход цемента или других вяжущих, являющихся наиболее дорогой и дефицитной составной частью бетона.</p> <p>Заполнитель создает в бетоне жесткий скелет, воспринимает на себя усадочные напряжения и уменьшает усадку обычного бетона примерно в 10 раз по сравнению с цементным камнем.</p> <p>Жесткий скелет из высокопрочного заполнителя увеличивает прочность бетона, повышает его модуль упругости, снижает ползучесть.</p> <p>Легкие пористые заполнители уменьшают среднюю плотность бетона и его теплопроводность.</p> <p>Специальные особо тяжелые заполнители (чугунная дробь, железная руда) делают бетон надежной защитой от радиоактивного излучения.</p>	<p>БЛОК 3.Согласно происхождению выделяют три группы заполнителей:</p> <ul style="list-style-type: none"> • Натуральные (природные), в том числе и из пород добываемых попутно, и из отходов обогащения; • Из промышленных отходов; • Искусственные (приготовленные специально). 	<p>БЛОК 3.Заполнители в зависимости от объемной массы бывают легкие и тяжелые</p>
Минеральные, гипсовые	Строительным раствором называется	Кладочные — для каменных кладок и кладки стен из

	<p>затворенная водой пластичная смесь вяжущего вещества и заполнителя (песка), способная с течением времени затвердевать, превращаясь в камневидное тело</p>	<p>крупных элементов; отделочные — для штукатурки, изготовления архитектурных деталей, нанесения декоративных слоев на стеновые блоки и панели; специальные, разновидности которых имеют узкое применение, но обладающие некоторыми ярко выраженными или особыми свойствами (акустические, рентгенозащитные, тампонажные и т. д.).</p>
<p>Водостойкие обои.</p>  <p>Свежий обойный клей можно стирать с них при помощи влажной губки.</p> <p>Стойкость к солнечному излучению.</p>  <p>Относительно светостойкие. Долго не выцветают на солнце.</p> <p>Ступенчатое выравнивание.</p>  <p>При наклеивании каждого последующего полотнища рисунок сдвигается на половину высоты элемента узора.</p>	 <p>Очень светостойкие. Не выцветают даже под действием прямых солнечных лучей.</p> <p>Нанесение клея на стену.</p>  <p>Клей наносится не на изнаночную сторону обоев, а на стену. Не полностью удаляемые.</p>  <p>При ремонте верхний слой обоев без увлажнения удаляется со стены, а нижний слой остается в качестве макулатуры.</p>	<p>Моющиеся обои.</p>  <p>Можно протирать мягкой мокрой тряпкой с добавлением мягких моющих средств, удаляя при этом обычную грязь и пыль (за исключением пятен от жира или растворителей), и при этом поверхность не повреждается.</p>  <p>Очень светостойкие. Не выцветают даже под действием прямых солнечных лучей.</p> <p>Полностью удаляемые.</p>  <p>При ремонте эти обои можно без остатка удалить со стены.</p>
<p>Продукция группы Краски и лаки – это пастообразный состав из</p>	<p>Цвет — красно-</p>	<p>Сурик МА-12</p>

<p>красящих твердых частиц, воды, а также из небиологических или, напротив, биологических полимеров. После просыхания жидких элементов появляется лакокрасочное покрытие.</p> <p>Продукцию группы Краски и лаки производят из масла, олифы, латекса, а также на основе всевозможных эмульсий. В организации Оптовые Поставки России Вы можете найти всевозможные виды красок.</p>	<p>коричневый;</p> <p>Время высыхания до ст.4 при температуре 18-22°C — не более 24 часов, при температуре 65-70°C — не более 7 часов;</p> <p>Доля нелетучих веществ по массе — не менее 90%, масс;</p> <p>Расход на один слой при нанесении шпателем — до 690 г/м², при нанесении распылением — 120-295 г/м²;</p> <p>Толщина одного слоя при нанесении шпателем — до 350 мкм, при нанесении распылением — 60-150 мкм;</p> <p>Рекомендуемое количество слоев при нанесении шпателем — 1, при нанесении распылением — 2-3.</p>	<p>Краска масляная сурик, готовая к употреблению изготовленная на олифе "Оксоль", для наружных работ.</p>
<p>Каменная, керамическая, стеклянная, полистирольная, пластиковая</p>	<p>Для прямоугольной 150×25, 150 х75, 150 х100, 200 х100, 200 х150 мм;</p> <p>для квадратной: 100×100, 150×150, 200×200 мм.</p>	<p>Прямоугольной и квадратной</p>

ОБЛАСТНОЕ ГОСУДАРСТВЕННОЕ АВТОНОМНОЕ ПРОФЕССИОНАЛЬНОЕ
ОБРАЗОВАТЕЛЬНОЕ УЧРЕЖДЕНИЕ
«БЕЛГОРОДСКИЙ СТРОИТЕЛЬНЫЙ КОЛЛЕДЖ»

Контрольно-измерительный материал
для проведения текущего контроля в рамках программы
повышения квалификации «Технология декоративных работ»
дополнительного профессионального образования
профессия «Маляр строительный»
по дисциплине « Охрана труда»

СОДЕРЖАНИЕ.

1. ПАСПОРТ КОМПЛЕКТА.
2. ТРЕБОВАНИЯ К КОНТРОЛЬНОЙ РАБОТЕ.
3. ОЦЕНКА ОСВОЕНИЯ КУРСА ДИСЦИПЛИНЫ.
4. КРИТЕРИИ ОЦЕНКИ.

І.ПАСПОРТ КОМПЛЕКТА

1.1 Область применения

Комплект контрольно- измерительных материалов предназначен для оценки результатов освоения дисциплины «Охрана труда» по профессии в соответствии с требованиями профессионального стандарта, утвержденного приказом Министерства труда и социальной защиты Российской Федерации от 25 декабря 2014 года N 1138 13 16.046 «Маляр строительный»

1.2. Цели и задачи изучения дисциплины – требования к результатам освоения дисциплины:

В результате освоения дисциплины слушатель должен

уметь:

- производить работы в соответствии с технологической картой;

знать:

- состав нормокомплекта средств малой механизации, инструментов, приспособлений и инвентаря для производства плиточных работ, правила их использования;

- нормативная трудоемкость выполнения отдельных операций при производстве плиточных работ в соответствии с технологической картой;

- нормы расхода материалов при производстве плиточных работ в соответствии с технологической картой;

- требования охраны труда;

- правила электробезопасности;

- Правила пожарной безопасности.

Контрольная работа представлена в виде теста, состоящего из 10 вопросов

1. На что направлено планирование мероприятий в организации по ОТ?
2. На профилактику практическое травматизма и профзаболеваний;
3. На улучшение и оздоровление условий труда;
4. На предупреждение практическое травматизма и профзаболеваний, улучшение условий и ОТ, санитарно-бытового обеспечения работников.
2. Следует ли учитывать требования соответствующие ГОСТ, СНиП и других правовых актов при планировании мероприятий по ОТ?
 1. Это мероприятие по ОТ;
 2. Нет, это техническое мероприятие;
 3. Должны учитываться в особых случаях.
3. Обязан ли работник службы ОТ организации участвовать в расследовании несчастного случая на производстве?
 1. По усмотрению работодателя;
 2. Обязан;
 3. Не обязан.
4. Кто должен разрабатывать инструкции по ОТ для работников организации?
 1. Служба ОТ (специалист ОТ) организации;
 2. Заместитель руководителя организации;
 3. Руководители соответствующих структурных подразделений организации.

5. Из каких разделов должна состоять инструкция по ОТ для работников?
1. Общие требования безопасности, требования безопасности перед началом работы и требования безопасности во время работы;
 2. Всё, что сказано в первом пункте и ещё раздел – требования безопасности по окончании работы;
 3. Общие требования безопасности, требования безопасности перед началом работы, требования безопасности во время работы; требования безопасности в аварийных ситуациях и требования безопасности по окончании работы.
6. Назовите виды инструктажей по ОТ
1. Вводный, первичный на рабочем месте, повторный, текущий;
 2. Вводный, первичный на рабочем месте, повторный, внеплановый;
 3. Вводный, первичный на рабочем месте, повторный, внеплановый и целевой.
7. Где фиксируются результаты проведения целевого инструктажа при выполнении работ по наряду – допуску?
1. В журнале инструктажа на рабочем месте;
 2. В журнале регистрации нарядов-допусков и распоряжений;
 3. В наряде-допуске.
8. Имеет ли право проводить вводный инструктаж инспектор отдела кадров организации:
1. Имеет;
 2. Не имеет;
 3. Имеет, если эти обязанности возложены на него приказом по организации.
9. Кто проводит первичный инструктаж на рабочем месте, повторный и внеплановый инструктаж?
1. Лица, на которые приказом руководителя возложены эти обязанности;
 2. Непосредственные руководители работ;
 3. Руководители структурных подразделений организации.
10. Кто освобождается от первичного инструктажа на рабочем месте?
1. Те лица, которые не заняты на работах с повышенной опасностью;
 2. Только руководители и специалисты;
 3. Работники, не связанные с эксплуатацией обслуживанием, испытанием, наладкой и ремонтом оборудования, использованием электрифицированного или иного инструмента, хранением и применением сырья и материалов.

ЭТАЛОН ОТВЕТОВ

Номер вопроса	Вариант ответа
2	2
3	2
4	3
5	3
6	3
7	3
8	3
9	2
10	3

Критерии оценки:

«5» - (9-10) верных ответов, «4» - (7-8) верных ответа, «3» - (5-6) верных ответа.

«2» - менее 5 верных ответов

Приложение 8

ОБЛАСТНОЕ ГОСУДАРСТВЕННОЕ АВТОНОМНОЕ ПРОФЕССИОНАЛЬНОЕ
ОБРАЗОВАТЕЛЬНОЕ УЧРЕЖДЕНИЕ

«БЕЛГОРОДСКИЙ СТРОИТЕЛЬНЫЙ КОЛЛЕДЖ»

Контрольно-измерительный материал
для проведения текущего контроля в рамках программы
повышения квалификации «Технология декоративных работ»
дополнительного профессионального образования
профессия «Маляр строительный»
по дисциплине
«Технология выполнения работ по профессии «Маляр строительный»»

\

Белгород, 2020 г.

СОДЕРЖАНИЕ.

1. ПАСПОРТ КОМПЛЕКТА.

2. ТРЕБОВАНИЯ К КОНТРОЛЬНОЙ РАБОТЕ.

3. ОЦЕНКА ОСВОЕНИЯ КУРСА ДИСЦИПЛИНЫ.

4. КРИТЕРИИ ОЦЕНКИ.

I. ПАСПОРТ КОМПЛЕКТА

1.1 Область применения

Комплект контрольно- измерительных материалов предназначен для оценки результатов освоения дисциплины «Технология выполнения работ по профессии «Маляр строительный»».

1.2. Цели и задачи изучения дисциплины – требования к результатам освоения дисциплины:

В результате освоения дисциплины слушатель должен

уметь: Обеспечивать прилегание без пузырей и отслоений наклеенных на поверхности высококачественных обоев, дерматина, древесных обоев.

Пользоваться инструментом и приспособлениями для оклеивания поверхностей.

Пользоваться инструментом и приспособлениями для смены обоев.

знать:

Способы и правила оклеивания поверхностей обоями.

Сортамент, маркировка, основные свойства высококачественных, дерматиновых и древесных обоев.

Правила эксплуатации инструмента и приспособлений, используемых при наклеивании и замене обоев.

Требования, предъявляемые к качеству выполняемых работ.

Контрольная работа составлена в 1 варианте, который состоит из 15 вопросов.

Критерии оценивания контрольной работы

1 правильный ответ – 1 балл

Критерии оценки контрольной работы

Набрано баллов	15-14	13-12	11-9	8 и менее
Оценка	5	4	3	2

4. ОЦЕНКА ОСВОЕНИЯ ТЕОРЕТИЧЕСКОГО КУРСА ДИСЦИПЛИНЫ

Перечень теоретических вопросов к контрольной работе:

1. Ручные инструменты.
2. Ручные приспособления.
3. Контрольно-измерительные инструменты.
4. Подбор ручных инструментов.

5. Использование инвентарных ящиков.
6. Использование ванночек.
7. Использование лотков выполнения малярных работ..
8. Способы подготовки поверхности.
9. Определение красящей способности пигментов.
10. Определение укрывистости пигментов.
11. Подготовка обоев к работе.
12. Подготовка пленок к работе.
13. Инструменты для обойных работ.
14. Подготовка обойных клеев.
15. Моющиеся обои.
16. Свойства моющихся обоев.
17. Назначение моющихся обоев.
18. Область применения моющихся обоев.
19. Гофрированные обои.
20. Свойства гофрированных обоев.
21. Назначение гофрированных обоев.
22. Область применения гофрированных обоев.
23. Жидкие обои.
24. Свойства жидких обоев.
25. Назначение жидких обоев.
26. Область применения жидких обоев.
27. Флизелиновые обои.
28. Свойства флизелиновых обоев.
29. Область применения флизелиновых обоев.
30. Выполнение оклейки поверхностей моющимися обоями.
31. Выполнение оклейки поверхностей гофрированными обоями.
32. Выполнение оклейки поверхности жидкими обоями.
33. Оклеивание стен флизелиновыми обоями.
34. Дефекты при выполнении оклейки поверхностей обоями.
35. Устранение дефектов при выполнении оклейки поверхностей обоями.
36. Расчет необходимого количества жидких обоев для оклейки стен.
37. Расчет необходимого количества обоев.
38. Организация рабочего места при оклейке стен обоями.
39. Организация рабочего места при оклейке стен гофрированными обоями.
40. Техника безопасности при выполнении оклейки стен обоями.
41. Техника безопасности при оклейке стен гофрированными обоями.
42. Техника безопасности при окраске стен неводными составами.
43. Техника безопасности при окраске стен водными составами.

Вариант 1

1. Обои наклеивают в направлении:

- а/ от двери к окну
- б/от окна к двери
- в/от любого угла по кругу

2. Клей на обои наносят:

- а/ сразу по всей ширине полотнища
- б/ сначала по середине полотнища, а затем кистью - ручником от середины к края

3. Перед намазыванием обоев укладывают стопкой так, чтобы:

- а/ каждое полотнище выступало из под верхнего на 1-2 см.
- б/ края обоев лежали по одной линии

4. Выбор клея зависит:

- а/от цвета обоев
- б/от плотности обоев

6. Средство для индивидуальной защиты при работе с клеем:

- а/перчатки
- б/ Каска

6. Вид бумажных обоев

- а/ велюровые
- б/ пробковые
- в/ тисненные

7. Требуемое количество обоев для помещения зависит от

- а/ длины рулона и рисунка
- б/ площади оклеивания поверхности и рисунка обоев
- в/ высоты помещения и цвета обоев

8. Для закрепления пылевидных частиц, поверхности перед оклеиванием

- а/ шлифуют
- б/ шпатлюют
- в/ грунтуют (проклеивают)

9.Количество воды, требуемое для приготовления клея зависит от

- а/ плотности обоев
- б/ вида клея
- в/ количества рулонов обоев

10.Кромку на обоях, наклеиваемых внахлестку, обрезают

- а/ с обеих сторон
- б/ с одной стороны
- в/ не обрезают вообще

11.Рулоны разрезают на полотна с припуском 5-10см, учитывая

- а/ структуру обоев
- б/ разницу высоты помещения
- в/ температуру воздуха внутри помещения

12.Время набухания обоев зависит от

- а/ плотности обоев
- б/ длины полотна
- в/ вида клея

13.Наклейку первого полотна выполняют по

- а/ углу
- б/ отвесу
- в/ границе линии, отбитой на расстоянии от потолка до верха оклейки

14.Приклеиваемые полотна разглаживают движением

- а/ слева направо и вниз
- б/ сверху вниз, от середины в стороны
- в/ сверху вниз, снизу вверх

15.Полотно расположено наклонно

- а/ работа без применения отвеса
- б/ крепкий клей при тонких обоях
- в/ ускоренное высыхание обоев

ЭТАЛОН ОТВЕТОВ

Вариант 1
1-б
2-б
3-б
4-б
5-а
6-а
7-б
8-в
9-б
10-б
11-б
12-в
13-б
14-б
15-б

ОБЛАСТНОЕ ГОСУДАРСТВЕННОЕ АВТОНОМНОЕ ПРОФЕССИОНАЛЬНОЕ
ОБРАЗОВАТЕЛЬНОЕ УЧРЕЖДЕНИЕ

«БЕЛГОРОДСКИЙ СТРОИТЕЛЬНЫЙ КОЛЛЕДЖ»

Контрольно-измерительный материал
для проведения текущего контроля в рамках программы
повышения квалификации «Технология декоративных работ»
дополнительного профессионального образования
профессия «Маляр строительный»
по практическому обучению

г. Белгород, 2020 г.

СОДЕРЖАНИЕ.

1. ПАСПОРТ КОМПЛЕКТА.
2. ТРЕБОВАНИЯ К ПРОВЕРОЧНОЙ РАБОТЕ.
3. ОЦЕНКА ОСВОЕНИЯ КУРСА ДИСЦИПЛИНЫ.
4. КРИТЕРИИ ОЦЕНКИ.

I. ПАСПОРТ КОМПЛЕКТА

1.1 Область применения

Комплект контрольно- измерительных материалов предназначен для оценки результатов освоения практического обучения.

1.2. Цели и задачи практического обучения – требования к результатам освоения дисциплины:

1.2. Цели и задачи практического обучения:

Лица, освоившие образовательную программу профессиональной подготовки по профессии «Маляр строительный », должны быть готовы к выполнению вида деятельности: «Окрашивание наружных и внутренних поверхностей зданий и сооружений, оклеивание стен и потолков зданий обоями», так же овладеть общими трудовыми и трудовыми функциями:

ОТФ. D. Выполнение сложных работ при отделке стен и потолков

трудоые функции:

ТФ.03. Отделка стен и потолков высококачественными обоями

Основная цель вида профессиональной деятельности:

Покрытие защитными и декоративными материалами наружных и внутренних поверхностей зданий и сооружений.

Требования к результатам практического обучения:

ВПД	ОТФ	ТФ	Трудовые действия	Умения	Знания
Окрашивание наружных и внутренних поверхностей зданий и сооружений, оклеивание стен и потолков зданий обоями	Выполнение сложных работ при отделке стен и потолков	Отделка стен и потолков высококачественными обоями	Оклеивание поверхностей высококачественными обоями плотностью более 180 г/м ² . Оклеивание стен и потолков дерматином и древесными обоями. Смена обоев, наклеенных впритык	Обеспечивать прилегание без пузырей и отслоений наклеенных на поверхности высококачественных обоев, дерматинов, древесных обоев. Пользоваться инструментом и приспособлениями для оклеивания поверхностей. Пользоваться инструментом и приспособлениями для смены обоев.	Способы и правила оклеивания поверхностей обоями. Сортамент, маркировка, основные свойства высококачественных, дерматиновых и древесных обоев. Правила эксплуатации инструмента и приспособлений, используемых при наклеивании и замене обоев. Требования, предъявляемые к качеству выполняемых работ.

2. ТРЕБОВАНИЯ К ПРОВЕРОЧНОЙ РАБОТЕ

Проверочная работа проводится индивидуально, в учебной мастерской образовательного учреждения.

Время выполнения заданий проверочной работы – 4 часов.

Критерии оценивания проверочной работы

Критерии оценивания проверочной работы

	Критерии оценки	Количество баллов
1.	Организация рабочего места.	1 балл (-1 балл)
2.	Подбор и правила пользования приспособлениями и инструментами.	3 балла (-1 балл)
3.	Качественное выполнение технологических операций	5,4,3 балла
4.	Соблюдение технологической последовательности.	5,4,3 балла
5.	Соблюдение правил техники безопасности	3,2,1 балл
6.	Контроль качества выполненных работ.	5,4,3 балла

Критерии оценки проверочной работы

Набрано баллов	22	18	13	12 и менее
Оценка	«5»	«4»	«3»	«2»

3. ОЦЕНКА ОСВОЕНИЯ ПРАКТИЧЕСКОГО ОБУЧЕНИЯ

3.1. ПРОВЕДЕНИЕ КОНТРОЛЬНОЙ РАБОТЫ

ЗАДАНИЕ:

1 вариант

1.Выполнить подготовку и оклейку потолка стеклохолстом в помещении размером 3х4 м.

2 вариант

1.Выполнить подготовку и оклейку стен высококачественными виниловыми обоями с рисунком в помещении размером 3х4 м.

5. КОНТРОЛЬ И ОЦЕНКА РЕЗУЛЬТАТОВ ОСВОЕНИЯ ПРОФЕССИОНАЛЬНОГО МОДУЛЯ (ВИДА ПРОФЕССИОНАЛЬНОЙ ДЕЯТЕЛЬНОСТИ)

Результаты (освоенные трудовые функции)	Основные показатели оценки результата	Формы и методы контроля и оценки
Очистка поверхностей и предохранение от набрызгов краски Протравливание и обработка поверхностей	<ul style="list-style-type: none">– Обработка недеревянных поверхностей грунтами и пропитками кистью или валиком– Подмазывание отдельных мест– Приготовление нейтрализующего раствора– Протравливание цементной штукатурки нейтрализующим раствором– Отмеривать и смешивать компоненты нейтрализующих и протравливающих растворов.	Текущий контроль, выполнение проверочной работы
Шпатлевание, подготовка поверхностей вручную	<ul style="list-style-type: none">– Расшивка трещин– Вырезка сучьев и засмолов– Приготовление шпатлевочных составов– Нанесение шпатлевочных составов на поверхности вручную– Разравнивание шпатлевочного состава, нанесенного механизированным способом– Пользоваться инструментом для расшивки трещин, вырезки сучьев и засмолов	Текущий контроль, выполнение проверочной работы

	<ul style="list-style-type: none"> – Отмеривать, перетирать и смешивать компоненты шпатлевочных составов – Пользоваться инструментом для нанесения шпатлевочного состава на поверхность вручную – Разравнивать нанесенный механизированным способом шпатлевочный состав 	
Грунтование и для шлифование, окрашивания и поверхностей	<ul style="list-style-type: none"> – Грунтовка поверхностей кистями, валиками, краскопультами с ручным приводом – Шлифовка огрунтованных, окрашенных и прошпатлеванных поверхностей – Пользоваться инструментами и приспособлениями для грунтования поверхностей 	Текущий контроль, выполнение проверочной работы
Подготовка стен, потолков и материалов к оклеиванию обоями.	<ul style="list-style-type: none"> – Приготовление клеевого состава – Обрезка кромок обоев вручную – Нанесение клеевого состава на поверхности – Отмеривать, смешивать компоненты, приготавливать клей заданного состава и консистенции – Получать ровную кромку при обрезке обоев вручную – Наносить клеевой состав на поверхности кистями, валиками, краскопультами с ручным приводом 	Текущий контроль, выполнение проверочной работы

Приложение 10

ОБЛАСТНОЕ ГОСУДАРСТВЕННОЕ АВТОНОМНОЕ ПРОФЕССИОНАЛЬНОЕ
ОБРАЗОВАТЕЛЬНОЕ УЧРЕЖДЕНИЕ

«БЕЛГОРОДСКИЙ СТРОИТЕЛЬНЫЙ КОЛЛЕДЖ»

Комплект контрольно-оценочных средств
для проведения экзамена (квалификационного)
в рамках программы «Технология малярных работ»
дополнительного профессионального образования
по профессии
«Маляр строительный»

Белгород, 2020г.

СОДЕРЖАНИЕ

1. ПАСПОРТ КОМПЛЕКТА ОЦЕНОЧНЫХ СРЕДСТВ.
2. РЕЗУЛЬТАТЫ ОСВОЕНИЯ МОДУЛЯ, ПОДЛЕЖАЩИЕ ПРОВЕРКЕ НА ЭКЗАМЕНЕ (КВАЛИФИКАЦИОННОМ)
3. ОЦЕНКА ОСВОЕНИЯ ТЕОРЕТИЧЕСКОГО КУРСА

4. КОНТРОЛЬНО-ОЦЕНОЧНЫЕ МАТЕРИАЛЫ ДЛЯ ЭКЗАМЕНА
(КВАЛИФИКАЦИОННОГО)

I. ПАСПОРТ КОМПЛЕКТА ОЦЕНОЧНЫХ СРЕДСТВ.

1. Область применения комплекта оценочных средств.

Комплект оценочных средств предназначен для оценки результатов освоения программы повышения квалификации «Технология малярных работ» дополнительного профессионального образования по профессии «Маляр строительный»

Результатом освоения профессионального модуля является готовность обучающегося к выполнению основного вида деятельности ««Окрашивание наружных и внутренних поверхностей зданий и сооружений, оклеивание стен и потолков зданий обоями»», а также соответствующих :

ОТФ. D. Выполнение сложных работ при отделке стен и потолков

трудовые функции:

ТФ.03. Отделка стен и потолков высококачественными обоями

С целью овладения указанным основным видом деятельности и соответствующими ОТФ и ТФ слушатель в ходе освоения программы повышения квалификации «Технология малярных работ» дополнительного профессионального образования по профессии «Маляр строительный» должен овладеть:

ВПД	ОТФ	ТФ	Трудовые действия	Умения	Знания
Окрашивание наружных и внутренних поверхностей зданий и сооружений, оклеивание стен и потолков зданий обоями	Выполнение сложных работ при отделке стен и потолков	Отделка стен и потолков высококачественными обоями	Оклеивание поверхностей высококачественными обоями плотностью более 180 г/м ² . Оклеивание стен и потолков дерматином и древесными обоями. Смена обоев, наклеенных впритык	Обеспечивать прилегание без пузырей и отслоений наклеенных на поверхности высококачественных обоев, дерматинов, древесных обоев. Пользоваться инструментом и приспособлениями для оклеивания поверхностей. Пользоваться инструментом и приспособлениями для смены обоев.	Способы и правила оклеивания поверхностей обоями. Сортамент, маркировка, основные свойства высококачественных, дерматиновых и древесных обоев. Правила эксплуатации инструмента и приспособлений, используемых при наклеивании и замене обоев. Требования, предъявляемые к качеству выполняемых работ.

1.2. ФОРМЫ КОНТРОЛЯ И ОЦЕНИВАНИЯ ЭЛЕМЕНТОВ

Элемент программы	Форма контроля и оценивания
	Текущий контроль
Дисциплины	
Основы строительного черчения	контрольная работа
Основы материаловедения	контрольная работа
Охрана труда	контрольная работа
Технология выполнения работ по профессии «Маляр строительный»	контрольная работа
Практическое обучение	
Практическое обучение в мастерских колледжа	Наблюдение и оценка выполнения работ в учебных мастерских, проверочная работа

2. РЕЗУЛЬТАТЫ ОСВОЕНИЯ ПРОГРАММЫ, ПОДЛЕЖАЩИЕ ПРОВЕРКЕ НА ЭКЗАМЕНЕ (КВАЛИФИКАЦИОННОМ).

2.1.В результате контроля и оценки осуществляется комплексная проверка следующих ТФ:

Трудовые функции	Основные показатели оценки результата
Отделка стен и потолков высококачественными обоями	Оклеивание поверхностей высококачественными обоями плотностью более 180 г/м ² . Оклеивание стен и потолков дерматином и древесными обоями. Смена обоев, наклеенных впритык Обеспечивать прилегание без пузырей и отслоений наклеенных на поверхности высококачественных обоев, дерматина, древесных обоев. Пользоваться инструментом и приспособлениями для оклеивания поверхностей. Пользоваться инструментом и приспособлениями для смены обоев.

3.ОЦЕНКА ОСВОЕНИЯ ТЕОРЕТИЧЕСКОГО КУРСА

ВАРИАНТ 1

Инструкция

Внимательно прочитайте задание.

Дать обоснованные ответы.

Время выполнения задания – 60 мин.

Выполнить оклейку стены кухни, противоположной рабочей, бумажными рельефными обоями. Особенность, во второй половине дня солнечные лучи прямо попадают на стену, которую необходимо оклеить.

1. Рассчитать кол-во материала, необходимого для выполнения данного вида работ;
2. Подобрать с обоснованием инструменты, приспособления и инвентарь для выполнения данного вида работ;
3. Построить с обоснованием алгоритм технологической последовательности выполнения окраски потолка вододispersионной краской.
4. Поясните, какие индивидуальные средства защиты необходимы при выполнении данного вида работ.
5. Предложите и обоснуйте другой возможный вариант малярной отделки стены кухни.

ВАРИАНТ 2

Инструкция

Внимательно прочитайте задание.

Дать обоснованные ответы.

Время выполнения задания – 60 мин.

Выполнить нанесение жидких обоев «Стандарт» на стены офисного помещения размером 4000 × 4000 мм, высотой 2800 мм, если помещение находится на первом этаже с расположением на запад. Стены оклеены синтетической пленкой. Имеется два окна 1300 × 1400 мм и дверь 2000 × 850 мм.

1. Рассчитать кол-во материала, необходимого для выполнения данного вида работ;
2. Подобрать с обоснованием инструменты, приспособления и инвентарь для выполнения данного вида работ;
3. Построить с обоснованием алгоритм технологической последовательности выполнения отделки стен жидкими обоями.
4. Поясните, какие индивидуальные средства защиты необходимы при выполнении данного вида работ.
5. Предложите и обоснуйте другой возможный вариант малярной отделки стен офисного помещения.

ВАРИАНТ 3

Инструкция

Внимательно прочитайте задание.

Дать обоснованные ответы.

Время выполнения задания – 60 мин.

Выполнить шпатлевание под дальнейшую окраску стен коридора 2000 × 3000, высотой 2800, если стены окрашены масляной краской до половины, а остальная половина окрашена известковой краской. На стенах имеются глубокие трещины.

1. Рассчитать кол-во материала, необходимого для выполнения данного вида работ;
2. Подобрать с обоснованием инструменты, приспособления и инвентарь для выполнения данного вида работ;
3. Построить с обоснованием алгоритм технологической последовательности выполнения шпатлевания стен.
4. Поясните, какие индивидуальные средства защиты необходимы при выполнении данного вида работ.
5. Предложите и обоснуйте другой возможный вариант выравнивания стен коридора.

ВАРИАНТ 4

Инструкция

Внимательно прочитайте задание.

Дать обоснованные ответы.

Время выполнения задания – 60 мин.

Выполнить оклейку стен виниловыми обоями (размер рулона 1,06 × 15 м). Размер комнаты 3000 × 4000 мм, высота 2800 мм. В комнате имеется дверь 0,8 × 2,1 м и окно 1,5 × 2,4 м. Стены окрашены клеевой краской.

1. Рассчитать кол-во материала, необходимого для выполнения данного вида работ;
2. Подобрать с обоснованием инструменты, приспособления и инвентарь для выполнения данного вида работ;
3. Построить с обоснованием алгоритм технологической последовательности выполнения оклейки стен виниловыми обоями.
4. Поясните, какие индивидуальные средства защиты необходимы при выполнении данного вида работ.
5. Предложите и обоснуйте другой возможный вариант малярной отделки стен комнаты.

ВАРИАНТ 5

Инструкция

Внимательно прочитайте задание.

Дать обоснованные ответы.

Время выполнения задания – 60 мин.

Выполнить шлифование прошпаклеванной поверхности стен и потолков общей площадью 20 м², высота потолка 2700 мм, если на прошпатлеванной поверхности имеются «просветы», «наплывы», «вздутия», ржавые пятна.

1. Рассчитать кол-во материала, необходимого для выполнения данного вида работ;
2. Подобрать с обоснованием инструменты, приспособления и инвентарь для выполнения данного вида работ;
3. Построить с обоснованием алгоритм технологической последовательности выполнения шлифования стен и потолков.
4. Поясните, какие индивидуальные средства защиты необходимы при выполнении данного вида работ.
5. Предложите и обоснуйте другой возможный вариант малярной отделки стен швейного цеха.

3.1. КРИТЕРИИ ОЦЕНИВАНИЯ ОСВОЕНИЯ ТЕОРЕТИЧЕСКОЙ ЧАСТИ КВАЛИФИКАЦИОННОГО ЭКЗАМЕНА

«Отлично»- ставится, если слушатель:

- а) обнаруживает понимание использования материала для малярных работ;
- б) точно умеет рассчитывать количество материалов;
- в) обоснованно подбирать инструменты, приспособления и инвентарь для выполнения заданного вида работ;
- г) дает правильные формулировки понятий и терминов, касающихся малярных работ;
- д) свободно строит алгоритм технологических операций при выполнении малярных работ;
- е) свободно поясняет правила техники безопасности, соблюдающиеся при выполнении данного вида работ;
- ж) правильно отвечает на дополнительные вопросы;
- з) свободно владеет речью (демонстрирует связность и последовательность в изложении, аргументирует и т.д.) при предложении альтернативного варианта заданного вида облицовочных работ;

«Хорошо»- ставится, если слушатель

дает ответ, удовлетворяющий тем же требованиям, что и для отметки «отлично», но допускает единичные ошибки, которые сам же исправляет после замечания преподавателя.

«Удовлетворительно»- ставится, если слушатель

обнаруживает знание и понимание основных положений данной темы, но:

- а) не обнаруживает понимание использования материала для малярных работ;
- б) не умеет точно рассчитывать кол-во материалов;
- в) Ошибается в обоснованно подборки инструмента, приспособлений и инвентаря для выполнения заданного вида работ;
- г) дает не совсем правильную формулировку понятий и терминов, касающихся малярных работ;
- д) строит алгоритм технологических операций, нарушая последовательность, при выполнении малярных работ;
- е) много раз ошибается при пояснении правил техники безопасности, соблюдающиеся при выполнении данного вида работ;
- ж) неуверенно отвечает на дополнительные вопросы;
- з) затрудняется в предложении альтернативного варианта заданного вида малярных работ;

«Неудовлетворительно»- ставится, если слушатель

обнаруживает незнание или непонимание большей части соответствующего раздела

4. КОНТРОЛЬНО-ОЦЕНОЧНЫЕ МАТЕРИАЛЫ ДЛЯ ЭКЗАМЕНА (КВАЛИФИКАЦИОННОГО)

Вариант 1

Инструкция

Внимательно прочитайте задание.

Вы можете воспользоваться оборудованием, инструментом и приспособлениями, находящимися в мастерской.

Вы можете воспользоваться предложенной справочной, учебной литературой.

Время выполнения задания – 300 минут

Задание

Выполните оклейку потолка 3х3 м стеклохолстом.

Обоснуйте выбор приемов, материалов, оборудования, инвентаря и инструментов.

Вариант 2

Инструкция

Внимательно прочитайте задание.

Вы можете воспользоваться оборудованием, инструментом и приспособлениями, находящимися в мастерской.

Вы можете воспользоваться предложенной справочной, учебной литературой.

Время выполнения задания – 300 минут

Задание

Выполните оклейку стены 3х2.80 м обоями на тканевой основе.

Обоснуйте выбор приемов, материалов, оборудования, инвентаря и инструментов.

ПАКЕТ ЭКЗАМЕНАТОРА

Количество вариантов задания для экзаменуемого – 4

Время выполнения задания – 300 мин

Материалы, инструменты и оборудование мастерской для выполнения малярных работ

Козлы строительные STANLEY STST1-70713, складные (комплект из 2-х шт и настила). 6 42,000

Технический фен Bosch GHG 23-66 0.601.2A6.301 6 48,000

Уровень строительный типа STABILA 81S 02505 6 36,000
уровень тип 70M, 200 см STABILA 02879 6 49,800
Многофункциональный стол MFT/3 6 372,000
Стол для нарезки обоев 6 30,000
Стеллаж металлический MS Hard 200 кг 5 полок (2500 X
1000 X 500) 6 16,200
Пылесос строительный аппарат пылеудаляющий 6 210,000
Контейнер T-Loc 6 22,800
ВИБРОШЛИФМАШИНА BOSCH GSS 280 AVE KEYC L-
VOXX 0601292901 6 138,000
Плита OSB 20мм 18 25,560
Лазерный нивелир Bosch GLL 3-80 Professional
0.601.063.S00 6 120,000
Шкаф инструментальный TC-1995 с 4 мя полками 5 80,000
Шкафы инструментальные TC 1095-002000 3 33,000
Шкаф металлический гардеробный ШМГ- 320, 13 104,000
Тележка инструментальная KronVuz TBV 311 5 145,000
Дрель-миксер BOSCH GRW 18-2 E Professional Миксер 6 204,000
Мобильные перегородки 40 200,000
Аккумуляторная дрель-шуруповёрт FESTOOL DRC 18/4 Li
5.2-Plus-SCA 574916 6 318,000

Литература:

1. Смирнов В. А. Материаловедение. Отделочные работы. – М.: Академия, 2017
2. Прекрасная Е.П. Технология малярных работ, учебник для использования в учебном процессе образовательных организаций, реализующих программы среднего профессионального образования по профессии "Мастер отделочных строительных работ " Москва : Академия, 2017.

Справочная литература:

- 1.СНиП 12-03-2012 «Безопасность труда в строительстве. Часть1. Общие требования». Приняты и введены в действие постановлением Госстроя России от 23.07.2013 №80. Зарегистрированы Минюстом России 9 августа 2012 №2862.
- 2.СНиП 3.04.01-87 «Производство малярных работ».